

# Infraroodpaneel H4



## Inhoud :

1. WAARSCHUWING & VOORZORGSMATREGELEN
2. KENMERKEN
3. TECHNISCHE INFORMATIE
4. OMVANG VAN DE LEVERING
5. OPBOUW VAN HET APPARAAT
6. INSTALLATIE
7. PROBLEEMOPLOSSING
8. ONDERHOUD EN SERVICE
9. OPSLAG
10. TECHNISCHE BIJLAGE
11. VERWIJDERING
12. OPTIONELE BEDIENINGSMODE (Aanvullende instructies)

# 1. WAARSCHUWING & VOORZORGSMAATREGELEN



## **Waarschuwing!**

Dit signaalteken geeft een gevaar aan met een gemiddelde risiconiveau dat, indien niet vermeden, kan leiden tot ernstige verwonding of overlijden.



## **Waarschuwing voor elektrische spanning!**

Dit symbool wijst op gevaren voor het leven en de gezondheid van personen door elektrische spanning.



## **Verboden voorwerpen op te leggen!**

Dit symbool op het apparaat geeft aan dat dit het geval is verboden om voorwerpen (zoals handdoeken, kleding enz.) boven of direct voor het apparaat. Om oververhitting en brandgevaar te voorkomen, mag het apparaat niet worden afgedekt.

Lees deze handleiding aandachtig door voordat u het apparaat gaat gebruiken. Bewaar de handleiding altijd in de directe omgeving van het apparaat of de plaats van gebruik!

Lees alle veiligheidswaarschuwingen en alle instructies. Het niet opvolgen van de waarschuwingen en instructies kan leiden tot elektrische schokken, brand en/of ernstig letsel. Bewaar alle waarschuwingen en instructies voor toekomstig gebruik.

### **Waarschuwing!**

Deze serie moet boven 1,8 meter hoog worden gemonteerd !  
Controleer de serie die u hebt gekocht en installeer deze volgens de tips in het installatiegedeelte!

 Dit apparaat kan worden gebruikt door kinderen vanaf 8 jaar en ouder en personen met verminderde lichamelijke, zintuiglijke of mentale vermogens of gebrek aan ervaringen kennis als ze onder toezicht staan of instructie over het gebruik van het apparaat.

Kinderen mogen niet met het apparaat spelen. Schoonmaken en gebruikersonderhoud mag niet door kinderen worden uitgevoerd zonder toezicht.

### **Waarschuwing!**

Kinderen jonger dan 8 jaar moeten uit de buurt worden gehouden tenzij er voortdurend toezicht is. Dit geldt voor Kinderen van 0 jaar tot en met 8 jaar. schakel het apparaat alleen in/uit als het is paneel is geplaatst of geïnstalleerd zoals bedoeld. Kinderen jonger dan 8 jaar mogen het paneel niet aansluiten of onderhoud bieden.

 Do not use the device in small rooms if persons are present who cannot leave the room independently and who are not under constant supervision.  
Gebruik dit product niet in

### **Waarschuwing!**

Sensoren met temperatuurdetectie, of temperatuurregelaar, mogen niet binnen het stralingsbereik van 130 graden van de plafondverwarmingsplaat worden geplaatst, anders heeft dit invloed op de daadwerkelijke temperatuurdetectie.

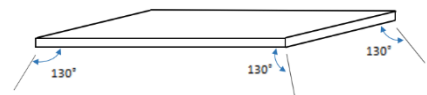

## **Waarschuwing!**

Sommige onderdelen van dit product kunnen erg heet worden en dit kan brand veroorzaken. aandacht moet worden besteed aan kinderen en kwetsbare mensen die aanwezig zijn. Het is gevaarlijk om de installatie dicht bij gordijnen en andere brandbare stoffen materialen. Om de mogelijkheid van brandwonden te voorkomen, de volgende mensen moeten veel voorzichtiger zijn bij het gebruik van het infraroodpaneel : baby's en kinderen, mensen met een gevoelige huid, de oud, de zieken, mensen die dronken zijn, mensen die slapen pillen hebben gebruikt.

- Verwijder voor gebruik de beschermfolie (aan de voorzijde).
- Zorg ervoor dat de gebruiksspanning tussen 220-240V, 50Hz ligt en dat de voeding strikt in overeenstemming is met IEC, links is nuldraad en rechts is de stroom voedende draad, en ook goed onderbouwd.
- De apparaten verbruiken meer stroom dan kleine apparaten, dus er is een apart 5A stopcontact nodig.
- Gebruik het apparaat niet in explosiegevaarlijke ruimtes.
- Gebruik het apparaat niet in een agressieve atmosfeer.
- Zet het apparaat rechtop en stabiel neer.
- Laat het apparaat na een natte reiniging drogen. Gebruik het niet als het nat is.
- Gebruik het apparaat niet met natte of vochtige handen.
- Stel het apparaat niet bloot aan direct spuitend water.
- Steek nooit voorwerpen of ledematen in het apparaat.
- Bedek of vervoer het apparaat niet tijdens gebruik.
- Ga niet op het apparaat zitten.
- Dit apparaat is geen speelgoed! Verwijderd houden van kinderen en dieren. Laat het apparaat tijdens gebruik niet onbeheerd achter.
- Controleer accessoires en aansluitdelen voor elk gebruik van het apparaat op mogelijke beschadigingen. Gebruik geen defecte apparaten of apparaat onderdelen.
- Zorg ervoor dat alle elektrische kabels buiten het apparaat beschermd zijn tegen beschadiging (bijv. veroorzaakt door dieren). Gebruik het apparaat nooit als elektrische kabels of de stroomaansluiting beschadigd zijn!
- De elektrische aansluiting moet overeenkomen met de specificaties in het hoofdstuk Technische gegevens.
- Steek de netstekker in een goed beveiligd stopcontact.

- Gebruik het apparaat niet als het stopcontact of de kabel overbelast is.
- Houd rekening met het opgenomen vermogen van het apparaat, de kabellengte en het beoogde gebruik bij het kiezen van verlengsnoeren voor het netsnoer. Rol verlengkabels volledig af. Vermijd elektrische overbelasting.
- Haal voor onderhouds-, verzorgings- of reparatiewerkzaamheden aan het apparaat de stekker uit het stopcontact. Houd daarbij de stekker vast.
- Schakel het apparaat uit en haal de stekker uit het stopcontact wanneer het apparaat niet in gebruik is.
- Gebruik het apparaat in geen geval bij beschadigingen aan de stekker of het netsnoer. Als het netsnoer beschadigd is, moet het worden vervangen door de fabrikant, zijn serviceagent of een vergelijkbare gekwalificeerde personen om gevaar te vermijden. Defecte stroomkabels vormen een ernstig gezondheidsrisico.
- Neem bij de installatie van het apparaat de minimale afstanden tot muren en andere objecten in acht, evenals de in het hoofdstuk Technische gegevens vermelde opslag- en gebruiksvoorwaarden.
- Boor nooit in het verwarmingstoestel.
- Gebruik het apparaat niet in de onmiddellijke nabijheid van gordijnen.
- Plaats het apparaat niet op brandbare grond.
- Transporteer het apparaat niet tijdens gebruik.
- Raak het oppervlak niet aan terwijl het apparaat in werking is om brandwonden te voorkomen.
- Laat het apparaat afkoelen voor transport en/of onderhoudswerkzaamheden.
- Gebruik dit apparaat niet in de buurt van badkuipen, douchebakken, zwembaden of andere waterreservoirs. Gevaar voor elektrische schokken!
- Het apparaat moet zo worden geplaatst dat de schakelaars en controllers niet kunnen worden aangeraakt door een persoon in een badkuip of douche.
- Gebruik dit apparaat niet in een kinderdagverblijf en badkamer. (Alleen voor Zweden)

## 1. KENMERKEN

- Het apparaat is ontworpen om als efficiënte, comfortabel en gezond verwarmingssysteem voor alle huishoudelijke gebruikers.
- Deze apparaten werken zonder luchtcirculatie en helpen om een schone, stille, stofvrije omgeving te verwarmen.
- Een breed scala aan apparaten beschikbaar in een enorme keuze aan kleuren, maten en stijlen.

## 2. TECHNISCHE INFORMATIE

### Product informatie

Verarmingselement	Kunststof
verwarmingsmanier	Infrarood verwarming (straling)
Voltage	220-240V/50Hz
temperatuur	130-150°C
kader	Aluminium
Lengte snoer	1 meter 90

Modelnummer	maat(mm)	Power (W)	Voltage Frequenc	Beoordeeld
H4-0606	595*595*35	400W	230V/ 50Hz	1.7A
H4-0606 (with thermostat)	595*595*35	400W		1.7A
H4-1006	1005*605*35	660W		2.9A
H4-1006 (with thermostat)	1055*605*35	660W		2.9A
H4-1206	1195*595*35	860W		3.7A
H4-1206 (with thermostat)	1195*595*35	860W		3.7A



### 3. OMVANG VAN DE LEVERING

- (A) 1x Infraroodpaneel.
- (B) 4x Schroeven.
- (C) 4x Deuvels.
- (D) 2x bevestigingsbeugels.
- (E) Handleiding.

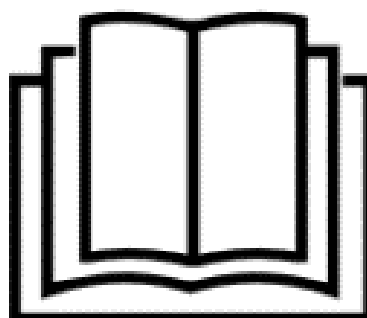
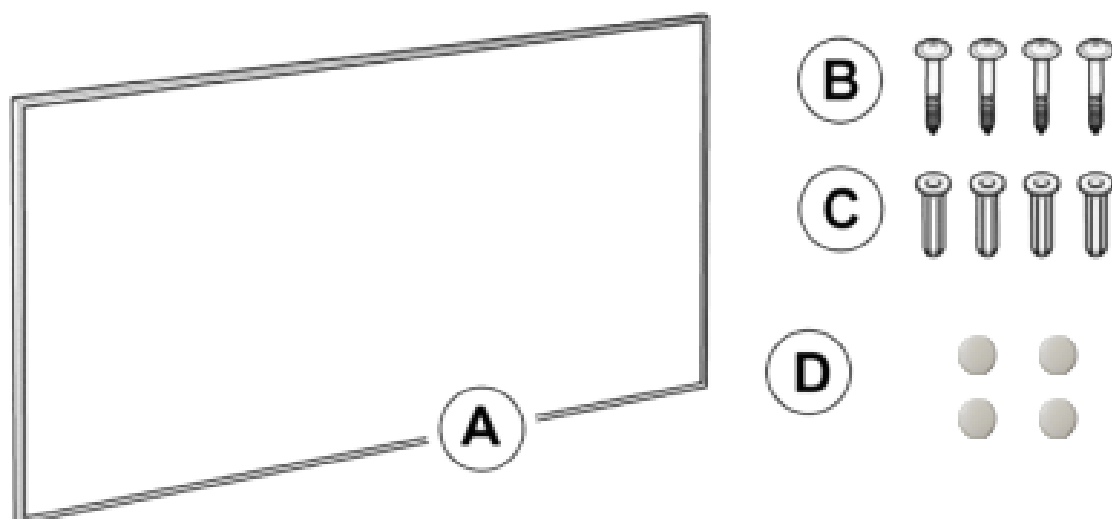

## 4. OPBOUW VAN HET APPARAAT

Voorkant

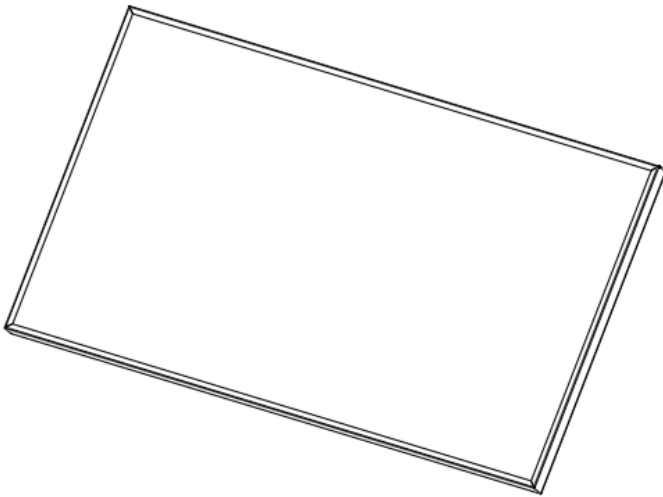

Achterkant

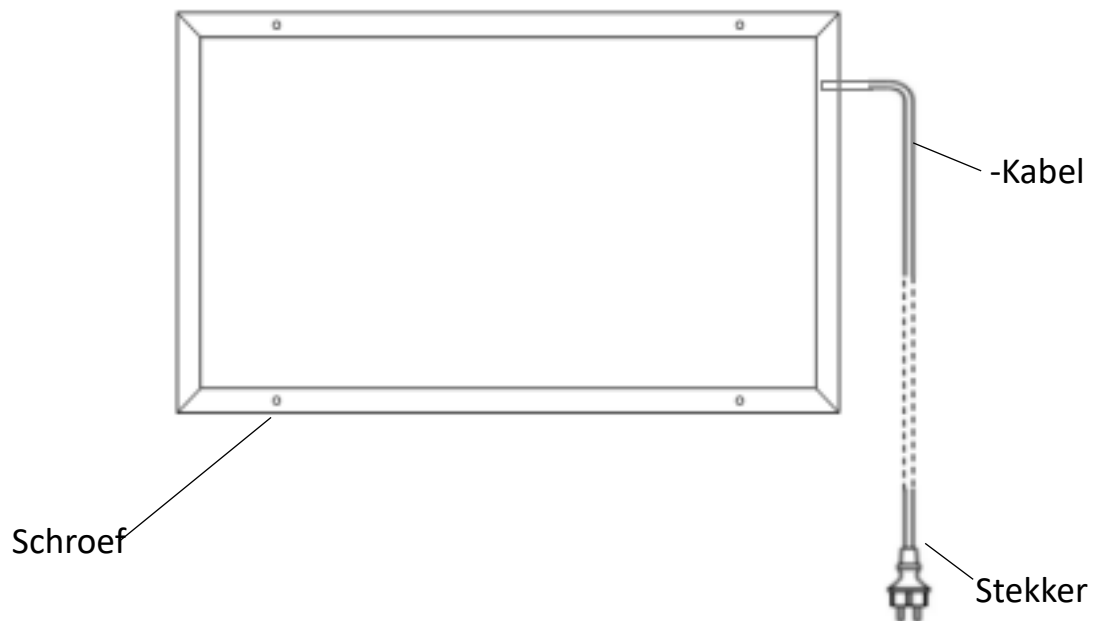

## 5. INSTALLATIE



Waarschuwing!

- Montagewerkzaamheden dienen te worden uitgevoerd door een professionele elektricien!
- Voedingskabels moeten stroomvrij gemaakt worden als de aansluiting plaats vindt!
- Schakel de stroom in, zo kunt u het paneel testen voor u deze gaat monteren.
- Netsnoeren moeten goed geaard zijn!
- Hang panelen niet op aan het netsnoer deze word heet!
- Er mogen geen plakkerige spullen worden gebruikt voor ophang- of ophangondersteuning!
- Verwijder voor gebruik de beschermfolie aan de voorzijde!

*Installatie methode A.*

1. Boor vier gaten met de juiste afstand A en afstand B.



Let op! Gebruik een diameter van 8mm om te voorkomen dat het paneel valt.

Paneel grootte	Afstand gaten/schroeven
595*595 (or simileer)	A460*B100mm
1005*605 (or similar)	A470*B300mm
1055*605 (or similar)	A470*B300mm
1195*595 (or similar)	A460*B300mm

2. Monteer de twee ophanghaken met schroeven aan het plafond en draai ze de schroeven tot het einde stevig vast, dit is erg belangrijk.

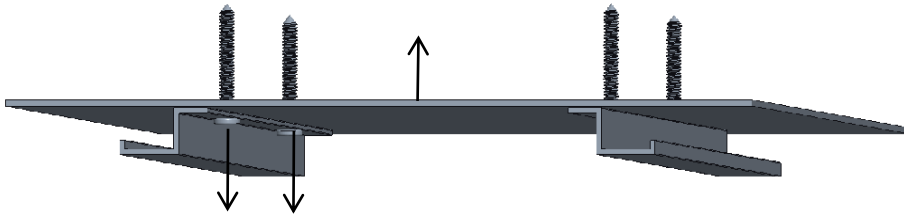

Duw de achterkant van het linker lange frame in de haak en duw dan terug om de achterkant van het rechter lange frame in de andere haak te doen.

Opmerking : Haken zijn alleen voor de twee lange frames, niet voor de twee korte!

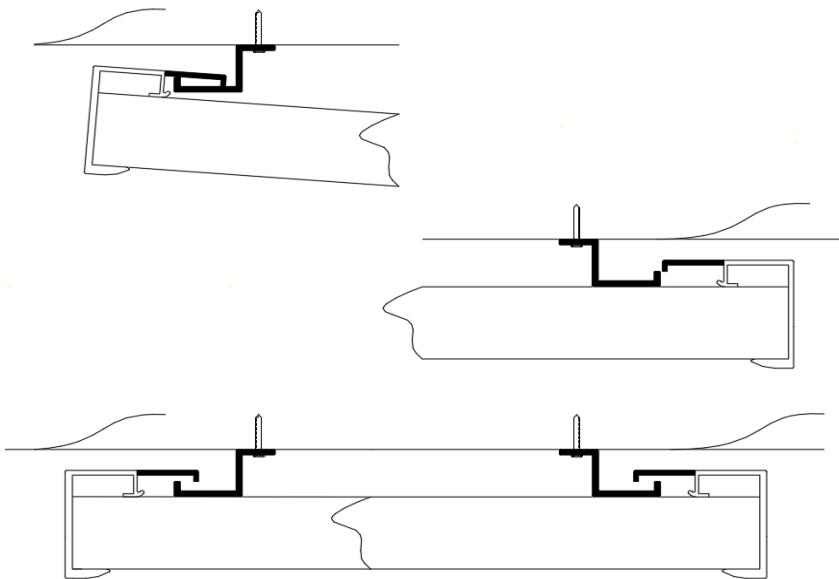

### *Installatie methode B.*

1. Kantel de heater over het plafond via het daarvoor bestemde montage gat .

Let op! Let op de ruimte tussen het geïntegreerde plafond en het dak. Als de ruimte te klein is, past het misschien niet.

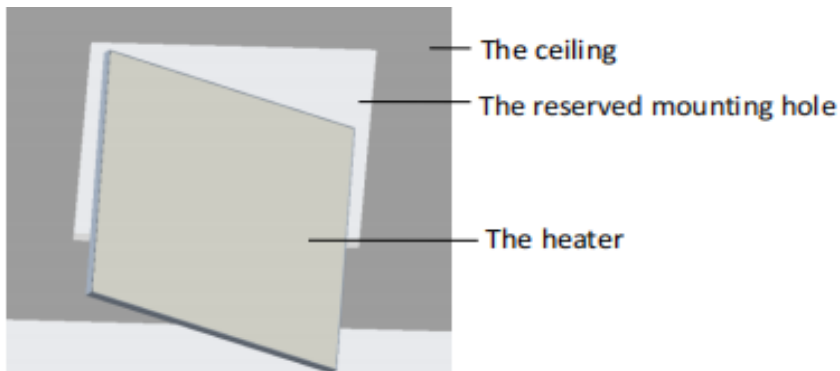

2. Zet de heater waterpas zodat de verwarmingszijde naar beneden is gericht.

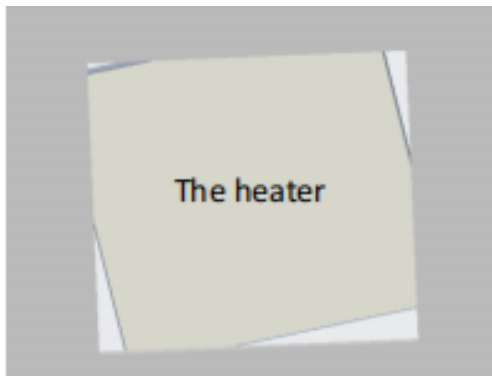

3. Sluit het netsnoer aan of steek de stekker in het stopcontact.  
Opmerking: Voltooi de Wi-Fi-instelling voordat u de verwarming op zijn plaats zet, anders is het indicatielampje aan de framezijde niet zichtbaar.

4. Laat de verwarming in de sleuf voor plafondmontage vallen.

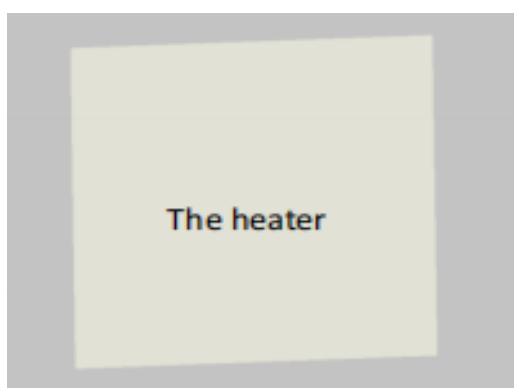

## 6. Probleemoplossing

<b>Probleem</b>	<b>Reden</b>	<b>maatregel</b>
Het heeft geluid wanneer het origineel is opgeladen.	Vanwege de structuurspanning van de warmte-isolator.	Dit is een normaal verschijnsel, hiervoor hoeft u niet te handelen.
Het oppervlak van het apparaat was iets verhoogd.	Door de thermische uitzetting van het oppervlaktemateriaal.	Dit is een normaal verschijnsel, hiervoor hoeft u niet te handelen.
Het oppervlak van het verwarmingspaneel is enigszins warm.	<ol style="list-style-type: none"><li>1. De spanning is laag.</li><li>2. In een omgeving met lage temperaturen. Installeer een spannings regelaar.</li></ol>	Dit is een normaal verschijnsel, hiervoor hoeft u niet te handelen.

## 7. Onderhoud en service

**Activiteiten die nodig zijn voordat met onderhoud wordt begonnen.**



**Waarschuwing voor elektrische spanning.**

Raak de stekker niet aan met natte of vochtige handen.

- Houd de stekker vast terwijl u het netsnoer eruit trekt van het stopcontact.
- Laat het apparaat volledig afkoelen.



**Waarschuwing voor elektrische spanning.**

Taken waarbij de behuizing moet worden geopend mag alleen worden uitgevoerd door een geautoriseerde specialist bedrijven.

**Het apparaat schoonmaken**



**Waarschuwing voor elektrische spanning.**

Dompel het apparaat nooit onder in water!

Reinig het apparaat met een zachte, vochtige en pluisvrije doek. Zorg ervoor dat er geen vocht in de behuizing komt. Bescherm elektrische componenten tegen vocht. Gebruik geen agressieve reinigingsmiddelen zoals reinigingssprays, oplosmiddelen, alcoholhoudende of schurende reinigingsmiddelen om de doek vochtig te maken. Veeg de behuizing na het reinigen droog.

## 8. Opslag

Neem bij niet-gebruik van het apparaat de volgende bewaarcondities in acht:

- droog en beschermd tegen vocht en hitte.
- in een rechtopstaande positie waar het beschermd is tegen stof en direct zonlicht.
- indien nodig met een hoes om het te beschermen tegen binnendringend stof.
- Plaats geen verdere apparaten of voorwerpen bovenop het apparaat voorkomen dat het beschadigd raakt.



## 9. Technische Bijlage.

### Informatie-eisen voor elektrische toestellen voor lokale ruimteverwarming.

Artikel	Eenheid
<b>Type warmte-inbreng, alleen voor lokale ruimteverwarmingstoestellen met elektrische opslag (selecteer er één)</b>	
handmatige warmtelastregeling, met geïntegreerde thermostaat	N/A
handmatige warmtelastregeling met kamer en/of buiten	N/A
elektronische warmtelastregeling met kamer en/of buiten	N/A
Ventilator ondersteunde warmteafgifte	N/A
<b>Type warmteafgifte/kamertemperatuurregeling (kies er een)</b>	
warmteafgifte en geen regeling van de kamertemperatuur	Nee
Twee of meer handmatige trappen kamertemperatuurregeling	Nee
met mechanische thermostaat kamertemperatuur regeling	Nee
met elektronische kamertemperatuur regeling	Nee
elektronische kamertemperatuur regeling plus dag-timer	Nee
elektronische kamertemperatuur regeling plus weektimer	Ja
<b>Andere besturingsopties (meerdere selecties mogelijk)</b>	
Kamertemperatuur regeling, met aanwezigheidsdetectie	Nee
Kamertemperatuur regeling, met open raam detectie	Nee
met optie voor afstandsbesturing	Ja
met adaptieve startregeling	Nee
met arbeidstijdbeperking	Ja
met zwarte bolsensor	Nee

## 10. Verwijdering



Het icoon met de doorgekruiste afvalbak op afval

elektrische of elektronische apparatuur bepaalt dat deze apparatuur niet bij het huisvuil mag worden gegooid.

U vindt er inzamelpunten voor het gratis inleveren van afval

elektrische en elektronische apparatuur in uw buurt. De adressen kunt u opvragen bij de gemeente bij u in de regio.

De gescheiden inzameling van afgedankte elektrische en elektronische apparaten worden hier bij elkaar verzameld.

De scheiding is bedoeld om hergebruik, recycling en andere vormen mogelijk te maken.

De winst van de afgedankte apparatuur draagt bij aan het milieu en de menselijke gezondheid.

## 11. OPTIONELE BEDIENINGSMODE (Aanvullende instructies)

Dit product heeft 3 opties om het paneel te besturen.

- A. Gebruik de aan/uit schakelaar.
- B. Gebruik de afstandsbediening.
- C. Gebruik via de Quality Heating app.

### **A: Instructie voor bediening en bediening Manier A.**

Gebruik gewone schakelaar Type 86 controller  $\geq 10$  A.

### **B: Instructie voor bediening en bediening Manier B.**

Dank u voor het kiezen van een infrarood verwarmingspaneel met ingebouwde thermostaat. Neem de tijd om deze handleiding te lezen en te begrijpen, zodat u kunt genieten van het gemak en de energiebesparende voordelen van dit product.

Technische gegevens van afstandsbediening

- ☐ Werkt op batterijen: DC 3V (2x 1,5V AAA-batterijen, niet inbegrepen)
- ☐ Stroomverbruik: 3V,0.1mA
- ☐ Ingesteld temperatuurbereik:  $0^{\circ}\text{C} \sim 45^{\circ}\text{C}$ , resolutie:  $1^{\circ}\text{C}$
- ☐ Kamertemperatuurbereik:  $0^{\circ}\text{C} \sim 50^{\circ}\text{C}$ , schermresolutie:  $0,1^{\circ}\text{C}$
- ☐ Nauwkeurigheid van de gemeten temperatuur:  $\pm 0,5^{\circ}\text{C}$
- ☐ Bereik werkomgeving  $1^{\circ}\text{C} \sim 50^{\circ}\text{C}$
- ☐ Afmeting: L135mm×W56mm×H18mm
- ☐ Gewicht: 86g
- ☐ Radiofrequentie 433,92 MHz

☐ Technische gegevens van ingebouwde ontvanger

☐ Voeding: AC220-240V, 50/60 Hz

☐ Stroomverbruik: 0,4 W

☐ Met uitschakelschakelaar op afstand aan de achterkant van de kachel

## Introductie

1. Elke set bestaat uit twee delen: Een afstandsbediening met digitaal display, waarin de elektronica, de bedieningselementen en de ingebouwde kamertemperatuursensor zijn ondergebracht. Ingebouwde ontvanger, die het signaal van de afstandsbediening kan ontvangen en decoderen .
2. De afstandsbediening verkrijgt de kamertemperatuur met zijn geïntegreerde sensor en zendt een signaal naar de ontvanger om het verwarmingsapparaat in/uit te schakelen als de omgevingstemperatuur verandert, om een constante kamertemperatuur te behouden. Wanneer de kamer temperatuur 0,5 °C hoger is dan de SET-temperatuur, stuurt de afstandsbediening UIT-commando's naar de ontvanger; Wanneer de kamer temperatuur 0,5 °C lager is dan de SET-temperatuur, zal de afstandsbediening AAN-commando's naar de ontvanger sturen, het aangesloten verwarmingsapparaat zal in werkende status zijn om het huis te verwarmen.
3. Het display toont zowel de ingestelde temperatuur als de gemeten temperatuur, tijd, datum, modi etc.
4. De afstandsbediening heeft een (week) programmeerbare, temperatuurinstelling, favoriete temperatuur, tijdstellingsfuncties enz.
5. De afstandsbediening wordt gevoed door 2 stuks 1,5 V AAA-batterijen. Vervang de batterijen door nieuwe batterijen als het batterijsymbool gaat knipperen, anders kan de afstandsbediening de verwarmingen niet bedienen.
6. De vergrendelingsfunctie van het toetsenbord is ontworpen om te voorkomen dat kinderen misbruik maken.
7. Het LCD-scherm kan alleen werken in een temperatuurbereik van 1 °C ~ 50 °C.

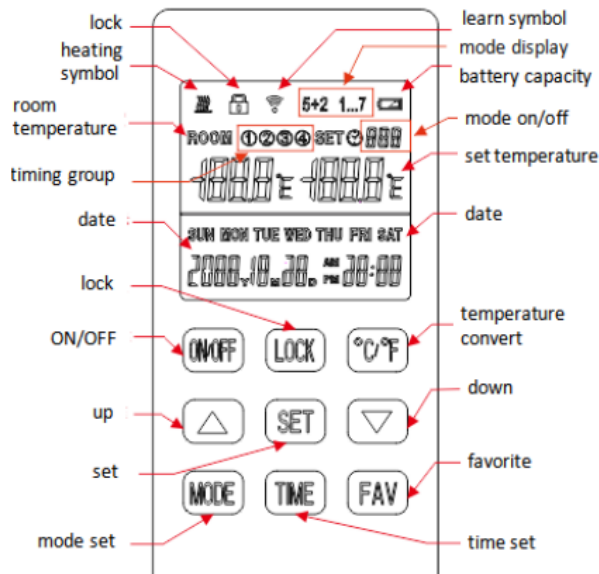

Remote Controller

## BEDIENING EN INSTELLING

1. Schakel de verwarming in, druk op de ON/OFF-knop op de afstandsbediening en druk vervolgens tegelijkertijd op de knoppen °C/°F en de MODE-knoppen om de afstandsbediening en de ontvanger te koppelen tot er een lange pieptoon klinkt.

### OPMERKING:

- 1) Het koppelen moet binnen 1 minuut voltooid zijn, anders moet u de verwarming opnieuw inschakelen.
- 2) Schakel de verwarming opnieuw in als u deze wilt koppelen met een andere afstandsbediening.
- 3) Schakel voor het koppelen de verwarmingen uit die u niet wilt koppelen.
- 4) Schakel de ontvanger in op ON betekent dat de afstandsbediening wordt uitgeschakeld. Zet hem niet aan als u de verwarming met de afstandsbediening wilt bedienen.

2. Druk op de AAN/UIT-knop op de afstandsbediening om de verwarming aan/uit te zetten.

*OPMERKING:* Als u op de AAN/UIT-knop op de afstandsbediening drukt om af te sluiten of als de wekelijkse uitschakeltijd arriveert, toont het scherm van de afstandsbediening alleen de kamertemperatuur en UIT, wat alleen betekent dat de ontvanger is uitgeschakeld de verwarming, niet dat de afstandsbediening zelf niet meer werkt, en de interne tijd en temperatuur worden nog steeds berekend. Als u nogmaals op de AAN/UIT-toets drukt of als de wekelijkse opstarttijd aanbreekt, krijgt de ontvanger een signaal om de verwarming aan te zetten.

3. Druk 3 seconden lang op LOCK om de knoppen te vergrendelen/ontgrendelen.

4. Druk op de °C/°F-knop om de meeteenheid van de temperatuurweergave te converteren.

5. Druk 3 seconden lang op TIME om jaar, maand, datum en tijd in te stellen met de knoppen OMHOOG en OMLAAG.

6. Druk op OMHOOG en OMLAAG om de doeltemperatuur in te stellen.

Zelfs tijdens de wekelijkse timer-aan-periode kunnen gebruikers ook op OMHOOG en OMLAAG drukken om een tijdelijke temperatuur in te stellen die wordt omgezet in weekdoeltemperatuur op het moment dat de volgende TIMER AAN begint te werken.

7. Houd FAV 3 seconden ingedrukt totdat het pictogram voor de ingestelde temperatuur knippert, druk op UP en DOWN om een favoriete temperatuur in te stellen, druk kort op FAV om te bevestigen.

8. Druk tegelijkertijd op de knoppen MODE en TIME om 5+2 of 1...7 programmeermodi te selecteren.

9. Houd de MODE-knoppen 3 seconden ingedrukt om de programmeermodus in of uit te schakelen, AAN betekent openen, UIT betekent sluiten.

10. Houd de SET-knop 3-5 seconden ingedrukt om naar de programmeermodus te gaan.

Opmerking: de programmeermodus heeft een time-outlimiet, waarbij als er binnen 3-5 seconden geen knoppen worden ingedrukt, wordt teruggekeerd naar het hoofdscherm.

### 1) 5+2 programmeermodus

U kunt de thermostaat zo programmeren dat deze past bij uw levensstijl - week en weekend, plus maximaal 4 groepen tijdsintervallen per dag.

Stap 1. Eenmaal in de 5+2-modus, houdt u de SET-knop 3-5 seconden ingedrukt totdat

Het programmapictogram ① en MON TUE WED THU FRI worden weergegeven met AAN en het tijdspictogram knipperend op het scherm.

Stap 2. Druk op de knop ▲ om het uur (+1 uur/druk) aan te passen en druk op ▼ om de minuut (+5 minuten/druk) aan te passen om de starttijd van programma ① in te stellen.

Stap 3. Druk eenmaal op de SET-knop en het UIT-pictogram knippert op het scherm. Gebruik de ▲-knop om het uur aan te passen (+1 uur/druk) en druk op ▼ om de minuten aan te passen (+5 minuten/druk) om de eindtijd van programma ① in te stellen.

Stap 4. Druk nogmaals op de SET-knop en het temperatuurpictogram knippert op het scherm. Gebruik de knop ▲ of ▼ om de gewenste temperatuur in te stellen die gedurende programma ①.

Stap 5. Druk op de SET-knop om programma ② van weekdays te openen, herhaal stap 2-5. En gebruikers kunnen programma ③ en ④ op dezelfde manier instellen.

Stap 6. Nadat u klaar bent met het instellen van programma ④, drukt u op de knop SET om de SAT- en SUN-instelling te openen, herhaal stap 2-5 om programma ① ② ③ ④ van weekends in te stellen.

### 2) 1-7 Programmeermodus

U kunt de thermostaat elke dag programmeren met het instellen van 2 groepen tijdsintervallen per dag.

Eenmaal in de 1-7-modus, houdt u de SET-knop 3-5 seconden ingedrukt totdat het programmapictogram ① en MON worden weergegeven met het AAN en het tijdpictogram knipperend op het scherm. Gebruikers kunnen de bovenstaande stap 2-4 volgen om de aan/uit-tijd in te stellen en gewenste temperatuur van programma ① en ② van maandag tot en met zondag achtereenvolgens.

Tips:

- 1) De standaard starttijd is 00:00, de eindtijd is 00:00, en de standaard bedrijfstemperatuur is 15 graden.
- 2) Als de gebruiker de standaard aan/uit-tijd van 00:00, de programmeerinstellingen zijn ongeldig.
- 3) De looptijd van programma ① ② ③ ④ zou dat niet moeten zijn overlapt en de eindtijdwaarde van elk programma moet later zijn dan de starttijd, anders is de instelling ongeldig.
- 4) In 5+2 modus, als u geen middag wilt instellen  
Verwarmingsperiode (Programma ② of ③ ), stel eenvoudig de programma's ② of ③ in op een lagere temperatuur dan standaard met zeer korte tussenpozen. Hieronder is een voorbeeld weergegeven.

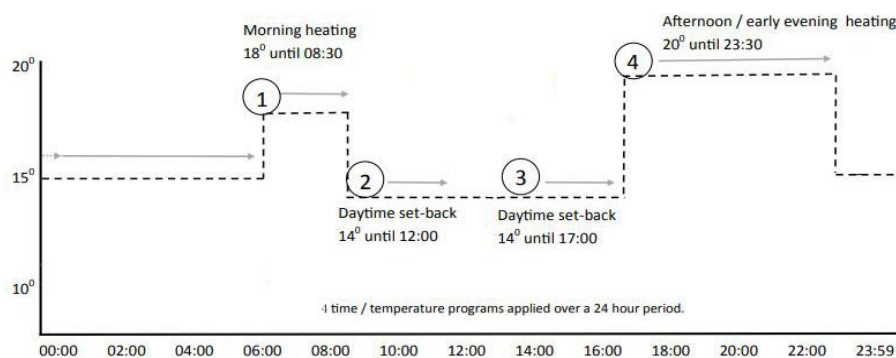

- 5) De geprogrammeerde tijd-/temperatuurinstelling wordt hersteld met de volgende programma-invoer in het geheugen.
- 6) Zodra u klaar bent met het instellen van de programmeermodus, de



thermostaat werkt in programmeermodus AAN, zelfs als de thermostaat is uitgeschakeld. Het verwarmingsapparaat wordt AAN of UIT geschakeld volgens de programmeringsinstelling.

11. De thermostaat schakelt het verwarmingsapparaat automatisch uit als er een plotselinge daling van de temperatuur in de kamer wordt gedetecteerd.

12. Druk op FAV, de ingestelde temperatuur wordt omgezet in de favoriete temperatuur en opnieuw omgezet in de doeltemperatuur voor de week op het moment dat TIMER ON begint te werken.

13. Het symbool betekent verwarming, het wordt alleen weergegeven als de kamertemperatuur 0,5 °C (of meer) lager is dan de ingestelde temperatuur.

14. De achtergrondverlichting is AAN wanneer op een knop wordt gedrukt terwijl de stroom is ingeschakeld.

#### OPMERKINGEN

1. Alle instellingen moeten opnieuw worden ingesteld nadat de batterij is vervangen.

2. Alkalinebatterij wordt aanbevolen. Als ALLE knoppen op de afstandsbediening niet werken, probeer dan de batterijen te vervangen.

3. Vervang de batterijen door nieuwe zodra het batterijsymbool op het scherm begint te knippen, anders kan dit leiden tot vastlopen/vastlopen/niet werken.

4. Controleer eerst of de ingestelde temperatuur hoger genoeg is dan de kamertemperatuur als de verwarming niet kan worden ingeschakeld met de afstandsbediening.

5. Als gebruikers willen dat de wekelijkse timer en temperatuur werken, zorg er dan voor dat de TIMER-functie is ingeschakeld door de MODE-instelling lang in te drukken; Als gebruikers niet willen dat het werkt, zet u de TIMER op UIT.

6. Bedek of raak de temperatuursensor aan de bovenkant van de afstandsbediening niet aan.

7. Plaats de afstandsbediening in een open, normale kameromgeving, liever niet in een lade/zak of onder een kussen/dekbed enz.

8. Haal de batterijen uit de afstandsbediening als u deze lange tijd niet gebruikt.

C: Instructie voor bediening en bediening Manier C

## **I . Productomschrijving**

Interne WIFI-thermostaat wordt normaal gesproken ingebouwd in paneelverwarmers uit de H4-serie, bestuurd via mobiele telefoon via internet, inclusief functie.

- WIFI-afstandsbediening
- afstandsbediening
- temperatuur aanpassen
- weekprogramma aan/uit en temperatuurinstelling
- aftellen stroom uit
- delen met andere gebruikers

Het werkt met een afstandsbediening die de kamertemperatuur verkrijgt en een signaal naar de verwarmingsontvanger verzendt. Deze afstandsbediening heeft een LCD-scherm dat de huidige kamertemperatuur kan weergeven.

## **II . Technische gegevens van interne ontvanger**

1. Voeding: AC220-240V
2. Draadloze standaard: IEEE802.11b/g/n
3. Frequentiebereik: 2.412~2.484GHz
4. Beveiligingsmechanisme: WEP/WPA-PSK/WPA2-PSK
5. Versleutelingstype: WEP/TKIP/AES
6. Energieverbruik in stand-by: <0,8 W
7. Werkomgeving: temperatuur -5 ~ 50 ° C; luchtvochtigheid 10% -95%.

## **III . Technische gegevens van afstandsbediening**

1. Voeding: DC3V (2\*1.5V AAA-batterijen, niet inbegrepen)
2. Stroomverbruik: 3V 0,1mA
3. Temperatuurinstelbereik: 0 °C ~ 45 °C
4. Temperatuurweergavebereik: 0 °C ~ 50 °C
5. Maximale werkafstand: <8 meter

6. Afmeting: 140 mm × 40 mm × 18 mm

7. Gewicht: 40 g

#### IV. Functie van afstandsbediening

1. Ingebouwde ontvanger en afstandsbediening vormen het temperatuurregelsysteem;

2. De afstandsbediening wordt gevoed door 2 stuks 1,5V AAA-batterijen. Vervang de batterijen door nieuwe batterijen als het batterijsymbool gaat knippen, anders kan de afstandsbediening de verwarmingen niet bedienen.

3. De afstandsbediening verkrijgt de kamertemperatuur via de sensor aan de bovenkant en stuurt real-time temperatuurgegevens naar de ontvanger.

4. Het scherm kan de kamertemperatuur, ingestelde temperatuur, kinderslot, batterijniveau etc. weergeven.

5. De afstandsbediening heeft de functies verwarming aan/uit te schakelen, temperatuur in te stellen, temperaturomzetting, kinderslot enz.

6. Als het scherm van de afstandsbediening uit is, betekent dit alleen dat de verwarming uit is en niet dat de afstandsbediening niet meer werkt. Het detecteert nog steeds real-time temperatuurgegevens en stuurt de real-time temperatuurgegevens elke 60 seconden naar de ontvanger voor logische controle (de afstandsbediening verzendt de verzamelde temperatuurgegevens, of deze nu aan of uit is).

7. Eén afstandsbediening kan worden gekoppeld aan meerdere verwarmers, gebruikers kunnen ze een voor een of tegelijkertijd koppelen, beide manieren zijn werkbaar.

#### V. Instructies voor de bediening van de afstandsbediening

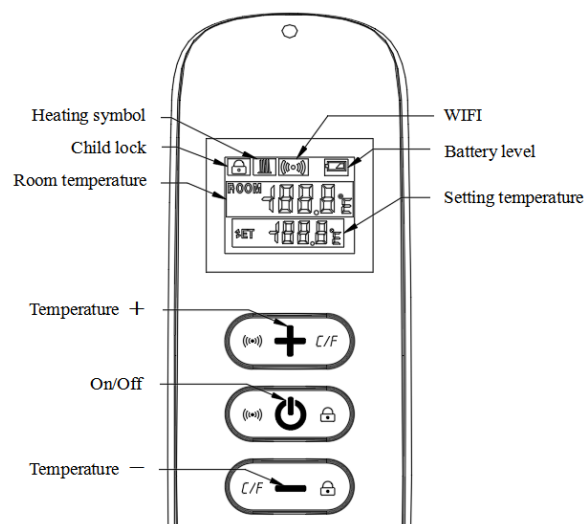

1. Schakel de verwarming in en druk vervolgens binnen vijf minuten tegelijkertijd op " " en "+" om het koppelen te starten. Het WIFI-symbool knippert drie keer en zendt de koppelingscode uit om aan te geven dat het koppelen plaatsvindt. een pieptoon van de verwarming na succes.

*Opmerking:* 1. Schakel de verwarmingen uit die u niet wilt koppelen voordat u gaat koppelen.

2. Als de afstandsbediening vervangen moet worden, zet u de verwarming weer aan en voltooit u de koppeling binnen vijf minuten. Als het koppelen niet binnen vijf minuten is voltooid, wordt de koppelingsmodus uitgeschakeld en moet u de bovenstaande stappen herhalen om opnieuw te koppelen.

2. Druk op " " om de verwarming aan te zetten en druk nogmaals om de verwarming uit te schakelen.

3. Druk op de toets "+" om de ingestelde temperatuur met 1°C te verhogen, druk op de toets "-" om de ingestelde temperatuur met 1°C te verlagen en houd de toets "+" of de

"-" toets gedurende 3 seconden om de ingestelde temperatuur continu te verhogen of te verlagen.

4. Druk tegelijkertijd op de toetsen "+" en "-" om de temperatuureenheid tussen °C en °F te schakelen.

5. Druk tegelijkertijd gedurende 3 seconden op de toets " " en de toets "-" om de kinderslotmodus te openen, doe dit nogmaals om te sluiten.

6. SET betekent de doeltemperatuur. Dit is het verwarmingssymbool.

1) Als de SET-temperatuur lager is dan de KAMER-temperatuur, wordt het verwarmingssymbool niet weergegeven.

2) Als de SET-temperatuur hoger is dan de KAMER-temperatuur, wordt het verwarmingssymbool weergegeven.

3) Wanneer de kamer is opgewarmd tot de INGESTELDE temperatuur, stopt de afstandsbediening met het weergeven van het verwarmingssymbool.

4) Elke keer dat u op de knop drukt, licht de schermachtergrond op en gaat deze uit als er binnen 5 seconden geen bediening plaatsvindt.

## VI. Instructies voor WIFI-verbinding.

1. Zorg er vóór het koppelen voor dat uw mobiele telefoon altijd verbinding maakt met uw 2,4 GHz wifi-sigitaal.
2. Scan en installeer onderstaande Smart Life APP en registreer een account.

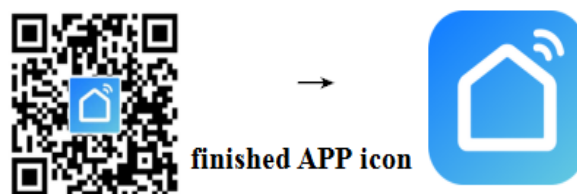

3. Zet de verwarming aan en hij piept automatisch. Druk lang op de knoppen " " en "+" van de afstandsbediening om deze met de verwarming te koppelen.

Druk lang op de knop van de afstandsbediening gedurende 6 seconden totdat de indicator van de verwarming knippert, nu is de verwarming klaar voor Wi-Fi-instelling.

OPMERKING: dezelfde bewerking is nodig wanneer de wifi-hotspot is gewijzigd, het wifi-wachtwoord is gewijzigd of de mobiele telefoon is gewijzigd.

Lichtpunt

Rood betekend online.

Blauw betekend paneel aan



4. Klik op de Smart Life-app om de hoofdinterface te openen, selecteer de kamernaam en klik op "Apparaat toevoegen" of het pictogram " o,+ " in de rechterbovenhoek. Er verschijnt een pop-upvenster zoals onderstaande afbeelding.

5. Klik op "Ga naar toevoegen". Klik op de volgende pagina op "o, +" om een Bluetooth-apparaat toe te voegen en het dialoogvenster Enter Wi-Fi Password verschijnt als volgt.

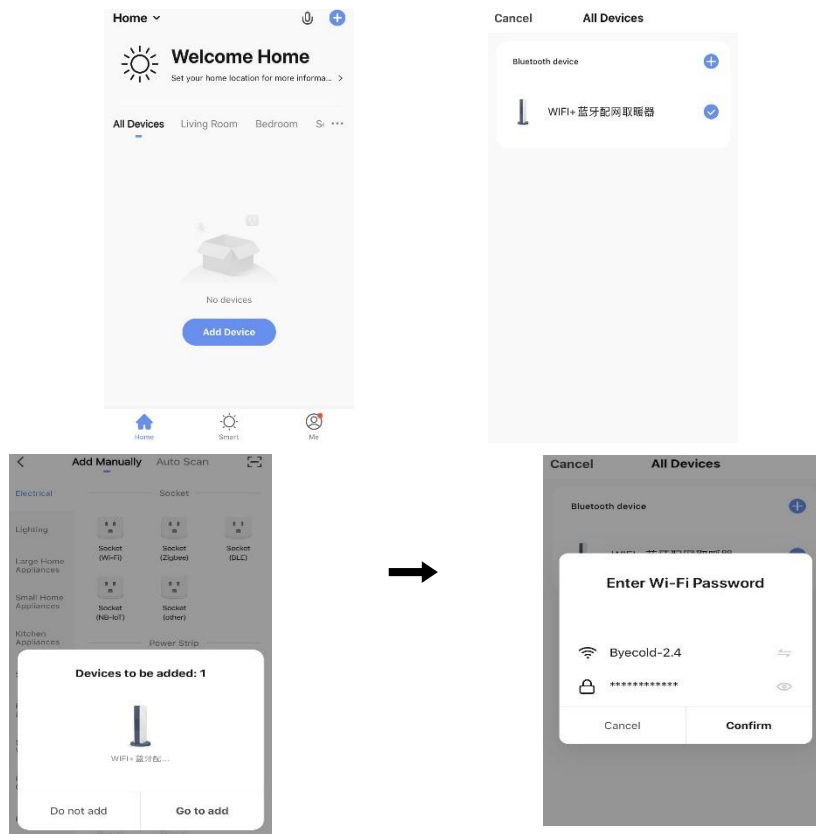

6. Voer het Wi-Fi-wachtwoord in, klik op "Bevestigen". Het gaat automatisch naar de volgende stap voor de wifi-verbinding. Het apparaat wordt met succes toegevoegd na 20-30 seconden te hebben gewacht. En ondertussen gaat de rode indicator aan de voorkant van de verwarming branden. U kunt dit apparaat een naam geven, b.v. "Infraroodpaneelverwarming".

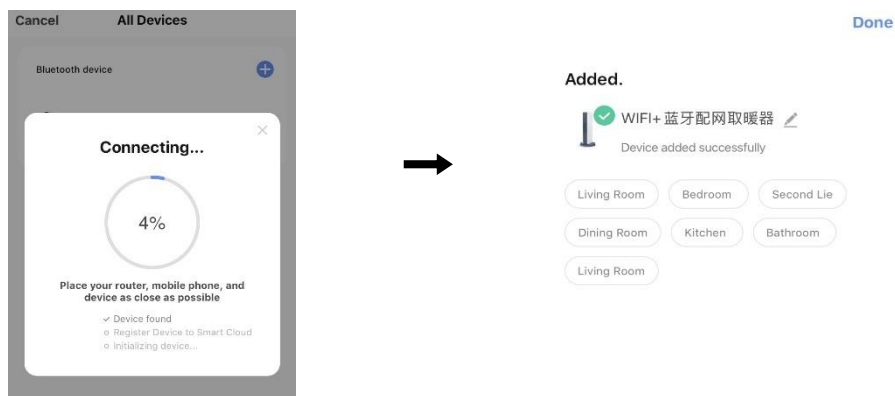

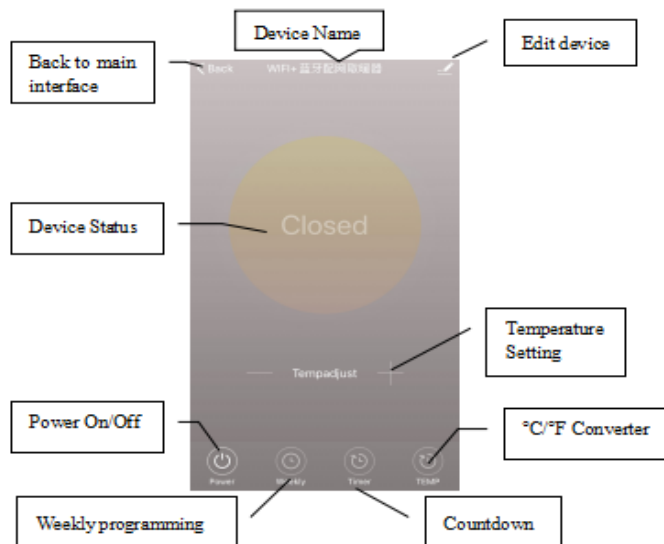

Opmerking: als de verbinding in stap 6 is verlopen, herhaalt u stap 3-6.

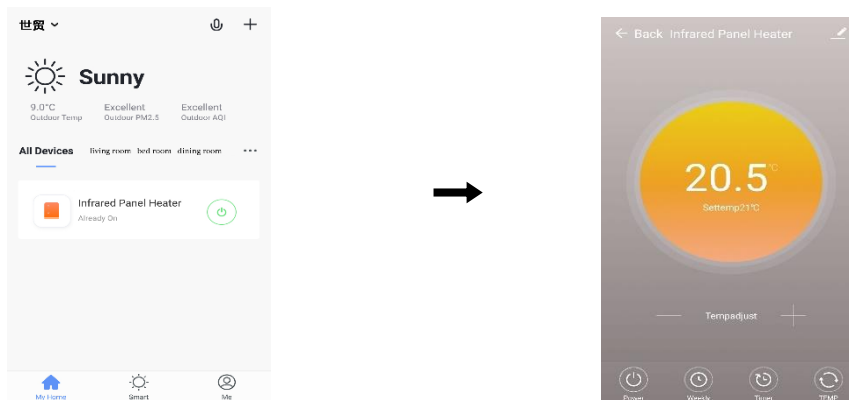

## VII. Gebruiksaanwijzing

1. Hoofdweergave van de Smart Life-app nadat de verwarming met succes is aangesloten, zoals hieronder.



2. Klik op de  groene knop om de voeding van de verwarmers in/uit te schakelen. De blauwe indicator op het verwarmerspaneel gaat branden, wat betekent dat de verwarmers is ingeschakeld.

3. Klik op de apparaat naam "infraroodpaneelverwarming" om de interface van het apparaat te openen.

4.  betekent het in-/uitschakelen van de voeding van de verwarming, de temperatuur moet ook minstens 0,5 °C hoger zijn dan de kamer temperatuur als u wilt dat de verwarming wordt ingeschakeld.

5.  betekent wekelijkse programmeermodus. In de wekelijkse modus kunnen gebruikers dat wel

programmeer de verwarming om de werking en de gewenste temperatuur gedurende de week te wijzigen. AAN- en UIT-timing is gescheiden, u moet afzonderlijk toevoegen. Vergeet na het programmeren niet de wekelijkse knop op groen te zetten.

Opmerking: wekelijks werkt nog steeds volgens de instelling, zelfs als de app is uitgeschakeld.

6.  is een aftelfunctie voor het instellen om de verwarming uit te schakelen.

Opmerking: als de APP wordt uitgeschakeld, wordt de timerinstelling geannuleerd.

7.  middelen converteren temperatuurweergave tussen °F en °C

Opmerking: Wekelijks, Timer en TEMP deze drie functies kunnen alleen worden bewerkt in de ingeschakelde modus!

8.  betekent andere bewerking van de verwarmers, beschrijving zoals hieronder.

1) Apparaat naam: bewerk de naam van de thermostaat.

2) Apparaat informatie: om de virtuele ID enz. Apparaat informatie te controleren.

3) Apparaat delen: u kunt de bediening van deze thermostaat delen met andere mobiele nummers/e-mailadressen als deze zijn geregistreerd in de "Smart Life"-app.

4) Groep aanmaken: u kunt verschillende thermostaten groeperen om ze samen te bedienen.

5) FAQ & Feedback: om eventuele problemen te melden aan de APP-leverancier.

6) Toevoegen aan de thuisinterface: u kunt de verwarming direct op de thuisinterface aanzetten.

7) Controleer apparaat netwerk: controleer de wifi-verbindingstatus van het apparaat.

8) Controleer Update: Download de nieuwste firmwareversie.

9) Apparaat verwijderen: verwijder de thermostaat uit uw APP.



## **VIII. Belangrijke notitie**

1. De verwarming ondersteunt alleen een 2,4 GHz-netwerk.
2. Rood licht betekent dat de verwarming online is, blauw licht betekent dat de verwarming wordt ingeschakeld.
3. Als u de wifi-resetknop 5-10 seconden lang indrukt of de verwarming 4 keer met de stekker in- of uitschakelt, wordt de interne wifi-verbindinginformatie gewist en moet u wifi opnieuw koppelen.
4. Thermostaat uitschakelen betekent uitschakelen van de thermostaat.
5. Wifi of netwerkverbinding zorgt ervoor dat de verwarming offline is en de verwarming wordt uitgeschakeld.
6. De blauwe LED-indicator licht mogelijk niet de eerste keer op wanneer u klaar bent met de WIFI-verbinding, u moet een paar seconden wachten vanwege het zoeken naar en verbinden met het netwerk.
7. Alkalinebatterij wordt aanbevolen voor de afstandsbediening. Verwijder de batterij als deze lange tijd niet wordt gebruikt.
8. Als de afstandsbediening de verwarming niet kan inschakelen, controleer dan of de ingestelde temperatuur niet hoog boven de kamertemperatuur ligt.
9. Plaats de afstandsbediening op maximaal 8 meter van de heater.  
Monteer de afstandsbediening niet in de buurt van koude- of warmtebronnen;  
Bedek de afstandsbediening niet;  
Plaats het in een open, normale kameromgeving, liever niet in een la/zak enz., of onder een kussen/dekbed enz.
10. Gebruik geen verwarmingstoestellen in natte of stromende wateromgevingen.
11. Trek de voeding van de verwarming uit het stopcontact als u deze lange tijd niet gebruikt.
12. Zowel de afstandsbediening als de app kunnen de verwarming aan/uit zetten en de temperatuur instellen.

## Infrarot-Panel H4



## Inhalt :

1. WARNUNG & VORSICHTSMASSNAHMEN
2. EIGENSCHAFTEN
3. TECHNISCHE INFORMATIONEN
4. LIEFERUMFANG
5. GERÄTEKONSTRUKTION
6. INSTALLATION
7. FEHLERBEHEBUNG
8. WARTUNG UND SERVICE
9. LAGERUNG
10. TECHNISCHER ANHANG
11. ENTFERNUNG
12. OPTIONALE BETRIEBSART



# WARNUNG & VORSICHTSMASSNAHMEND SERVICE



## **Warnung!**

Dieses Signalzeichen weist auf eine Gefahr mit einem Mittelwert hin Risikograd, der schwerwiegende Folgen haben kann, wenn er nicht vermieden wird Verletzung oder Tod.



## **Warnung vor elektrischer Spannung!**

Dieses Symbol weist auf Gefahren für Leben und Gesundheit hin Personen durch elektrische Spannung.



## **Verbotene Gegenstände anbringen!**

Dieses Symbol auf dem Gerät zeigt an, dass dies der Fall ist Es ist verboten, Gegenstände (wie Handtücher, Kleidung usw.) über oder direkt vor dem Gerät. Um Überhitzung und Brandgefahr zu vermeiden, darf das Gerät nicht abgedeckt werden.

Lesen Sie dieses Handbuch sorgfältig durch, bevor Sie das Gerät verwenden.

Bewahren Sie die Anleitung immer in unmittelbarer Nähe des Gerätes oder des Einsatzortes auf!

Lesen Sie alle Sicherheitswarnungen und alle Anweisungen.

Die Nichtbeachtung der Warnungen und Anweisungen kann zu elektrischem Schlag, Brand und/oder schweren Verletzungen führen. Bewahren Sie alle Warnungen und Anweisungen zum späteren Nachschlagen.

**!** Diese Serie muss über 1,8 Meter hoch montiert werden !

Überprüfen Sie die von Ihnen gekaufte Serie und installieren Sie sie gemäß den Tipps im Installationsabschnitt!

**!** Dieses Gerät kann von Kindern ab 8 Jahren und Personen mit eingeschränkten körperlichen, sensorischen oder geistigen Fähigkeiten oder Mangel an Erfahrung und Wissen verwendet werden, wenn sie beaufsichtigt oder in die Benutzung des Geräts eingewiesen wurden. Kinder dürfen nicht mit dem Gerät spielen. Reinigung u Benutzerwartung darf nicht von Kindern durchgeführt werden ohne Aufsicht.

**!** Verwenden Sie das Gerät nicht in geschlossenen Räumen, wenn Personen anwesend sind  
anwesend, die den Raum nicht selbstständig verlassen können und die nicht ständig überwacht werden.

**!** Sensoren mit Temperaturerfassung oder Temperaturregler sollten nicht innerhalb des 130-Grad-Strahlungsbereichs der Deckenheizplatte platziert werden, da sonst die tatsächliche Temperaturerfassung beeinträchtigt wird.

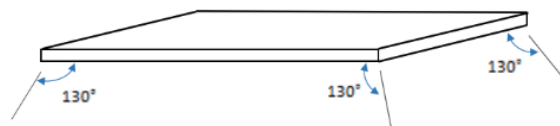



## **Warnung!**

Einige Teile dieses Produkts können sehr heiß werden, was einen Brand verursachen kann. Auf anwesende Kinder und schutzbedürftige Personen sollte geachtet werden. Die Installation in der Nähe von Vorhängen und anderen brennbaren Materialien ist gefährlich. Um die Möglichkeit von Verbrennungen zu vermeiden, sollten die folgenden Personen bei der Verwendung des Infrarotpanels viel vorsichtiger sein: Babys und Kinder, Personen mit empfindlicher Haut, die

Alte, Kranke, Betrunkene, Menschen, die Schlaftabletten genommen haben.

- Entfernen Sie vor Gebrauch die Schutzfolie (auf der Vorderseite).
- Stellen Sie sicher, dass die Betriebsspannung zwischen 220-240 V, 50 Hz liegt und die Stromversorgung strikt den IEC-Normen entspricht, der linke Neutralleiter und der rechte der Stromversorgungsleiter ist und auch gut belegt ist.
- Die Geräte verbrauchen mehr Strom als Kleingeräte, daher ist eine separate 5A-Steckdose erforderlich.
- Verwenden Sie das Gerät nicht in explosionsgefährdeten Bereichen.
- Verwenden Sie das Gerät nicht in aggressiver Atmosphäre.
- Stellen Sie das Gerät aufrecht und stabil auf.
- Lassen Sie das Gerät nach der Nassreinigung trocknen. Verwenden Sie es nicht wenn naß.
- Verwenden Sie das Gerät nicht mit nassen oder feuchten Händen.
- Setzen Sie das Gerät keinem direkten Spritzwasser aus.
- Stecken Sie niemals Gegenstände oder Gliedmaßen in das Gerät.
- Das Gerät während des Gebrauchs nicht abdecken oder transportieren.
- Setzen Sie sich nicht auf das Gerät.
- Dieses Gerät ist kein Spielzeug! Von Kindern und Tieren fernhalten. Lassen Sie das Gerät während des Gebrauchs nicht unbeaufsichtigt.
- Kontrollieren Sie vor jedem Gebrauch des Gerätes Zubehör und Anschlussteile auf mögliche Beschädigungen. Verwenden Sie keine defekten Geräte oder Geräteteile.
- Stellen Sie sicher, dass alle elektrischen Leitungen außerhalb des Gerätes vor Beschädigungen (z. B. durch Tiere) geschützt sind. Verwenden Sie das Gerät niemals, wenn die elektrischen Kabel oder der Stromanschluss beschädigt sind!
- Der elektrische Anschluss muss den Angaben im Kapitel Technische Daten entsprechen.
- Stecken Sie den Netzstecker in eine ordnungsgemäß gesicherte Steckdose.

# 1. Eigenschaften

- Das Gerät ist so konzipiert, dass es effizient, komfortabel und komfortabel ist gesundes Heizsystem für alle Haushaltsnutzer.
- Diese Geräte arbeiten ohne Luftzirkulation und helfen, a saubere, ruhige, staubfreie Umgebung.
- Eine große Auswahl an Geräten in einer großen Auswahl an Farben, Größen und Stilen.

## 2. technische Information

Verarmungselement	Kunststoff
Heizmethode	Infrarotheizung (Strahlung)
Spannung	220-240V/50Hz
Temperatur	130-150°C
Rahmen	Aluminium
Kabellänge	1 Meter 90

Modellnummer	Größe (mm)	Leistung (W)	Spannung Frequenz	Beoordeeld
H4-0606	595*595*35	400W	230V/ 50Hz	1.7A
H4-0606 (with thermostat)	595*595*35	400W		1.7A
H4-1006	1005*605*35	660W		2.9A
H4-1006 (with thermostat)	1055*605*35	660W		2.9A
H4-1206	1195*595*35	860W		3.7A
H4-1206 (with thermostat)	1195*595*35	860W		3.7A



### 3. Lieferumfang

- (A) 1x Infrarotpanel.
- (B) 4x Schrauben.
- (C) 4x Dübel.
- (D) 2x Montagehalterungen.
- (E) Handbuch

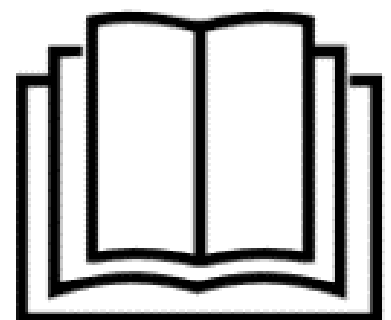
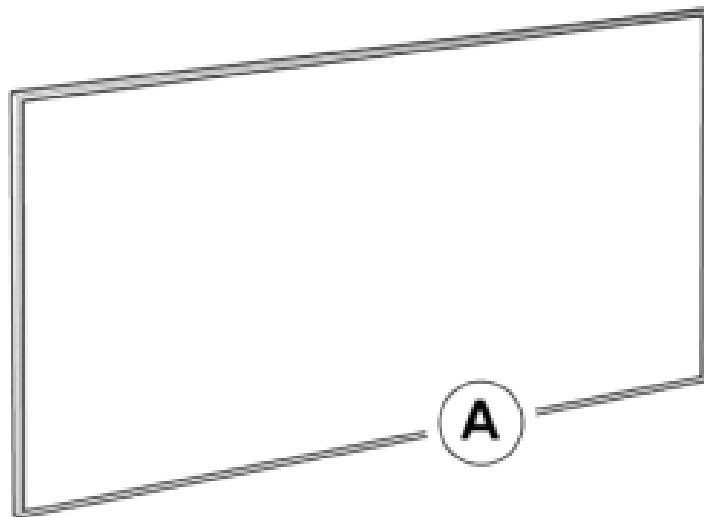

# Aufbau des Gerätes

Vorderseite

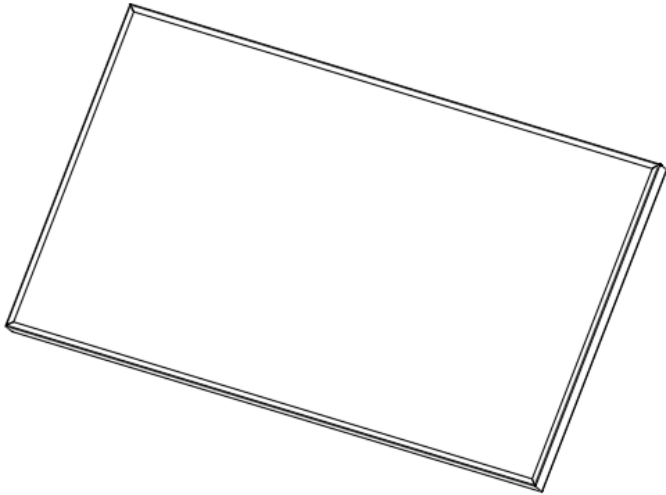

Heck

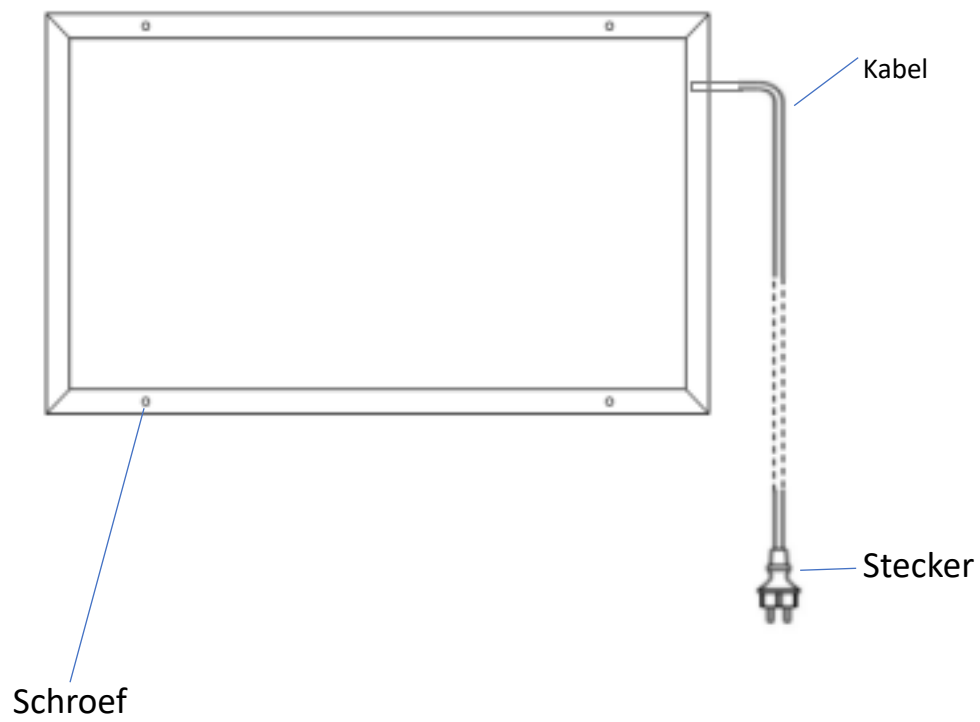

## 5. Installation



Warnung!

- Montagearbeiten dürfen nur von einer Elektrofachkraft durchgeführt werden!
- Leistungskabel müssen beim Anschließen spannungsfrei sein!
- Schalten Sie den Strom ein, damit Sie das Panel testen können, bevor Sie es montieren.
- Netzkabel müssen ordnungsgemäß geerdet sein!
- Hängen Sie die Paneele nicht am Netzkabel auf, da sie heiß werden!
- Zum Aufhängen oder Aufhängen sollten keine klebrigen Gegenstände verwendet werden!
- Entfernen Sie vor Gebrauch die Schutzfolie auf der Vorderseite!

Installationsmethode A.

1. Bohren Sie vier Löcher mit dem richtigen Abstand A und Abstand B.



Achtung! Verwenden Sie einen Durchmesser von 8 mm, um zu verhindern, dass die Platte herunterfällt.

Plattengröße	Loch-/Schraubenabstand
595*595 (or simleer)	A460*B100mm
1005*605 (or similar)	A470*B300mm
1055*605 (or similar)	A470*B300mm
1195*595 (or similar)	A460*B300mm

2. Montieren Sie die beiden Aufhängehaken mit Schrauben an der Decke und drehen Sie sie

Ziehen Sie die Schrauben bis zum Ende an, dies ist sehr wichtig.

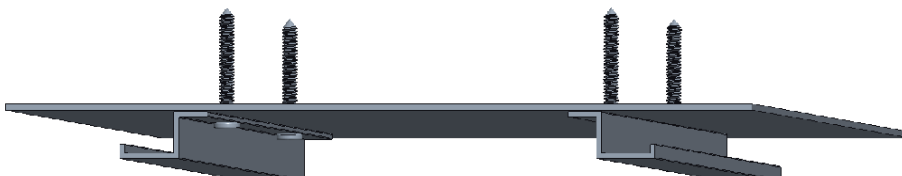

Schieben Sie die Rückseite des linken langen Rahmens in den Haken und dann zurück, um die Rückseite des rechten langen Rahmens in den anderen Haken zu stecken.

Hinweis: Haken sind nur für die beiden langen Rahmen, nicht für die beiden kurzen!

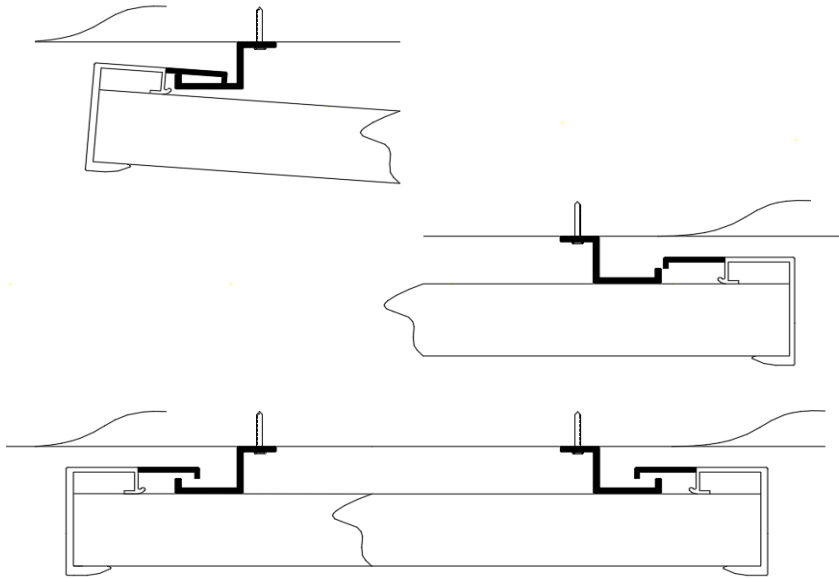

#### Installationsmethode B.

1. Kippen Sie das Heizgerät über die entsprechende Befestigungsbohrung über die Decke.

Achtung! Achten Sie auf den Abstand zwischen integrierter Decke und Dach. Wenn der Platz zu klein ist, passt es möglicherweise nicht.

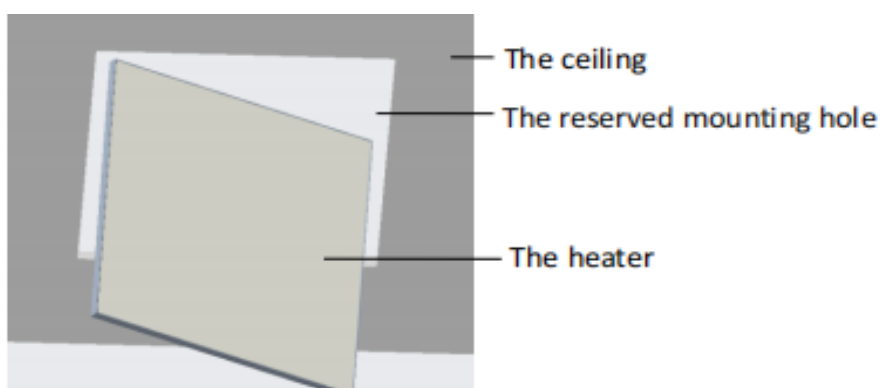

2. Nivellieren Sie die Heizung so, dass die Heizungsseite nach unten zeigt.

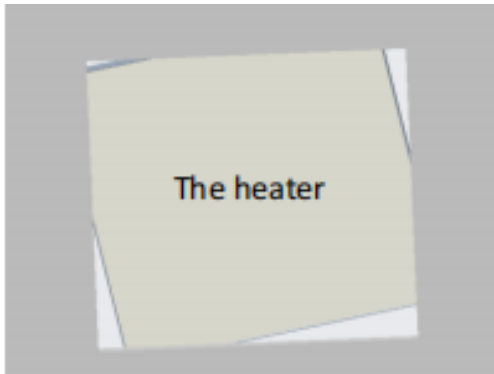

3. Stecken Sie das Netzkabel ein oder stecken Sie es in die Steckdose.  
Hinweis: Schließen Sie die Wi-Fi-Einrichtung ab, bevor Sie die Heizung anbringen, da sonst die Kontrollleuchte auf der Rahmenseite nicht sichtbar ist.

4. Lassen Sie das Heizgerät in den Deckenmontageschlitz fallen.

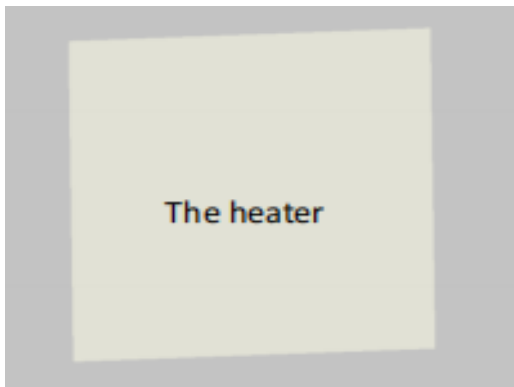

## 6.Fehlerbehebung

Problem	Ritt	Messen
Es hat Ton, wenn das Original aufgeladen wird.	Aufgrund der Strukturspannung des Wärmeisolators.	Dies ist ein normales Phänomen und erfordert keine Maßnahmen.
Die Oberfläche des Geräts wurde leicht erhöht.	Aufgrund der thermischen Ausdehnung des Oberflächenmaterials.	Dies ist ein normales Phänomen und erfordert keine Maßnahmen.
Die Oberfläche der Heizplatte ist leicht warm.	<ol style="list-style-type: none"> <li>1. Die Spannung ist niedrig.</li> <li>2. In einer Umgebung mit niedriger Temperatur. Installieren Sie einen Spannungsregler.</li> </ol>	Dies ist ein normales Phänomen und erfordert keine Maßnahmen.

## 7. Wartung und Service

**Aktivitäten, die vor Beginn der Wartung erforderlich sind.**



**Warnung vor elektrischer Spannung.**

Berühren Sie den Stecker nicht mit nassen oder feuchten Händen.

- Halten Sie den Stecker fest, während Sie das Netzkabel herausziehen aus der Steckdose.
- Lassen Sie das Gerät vollständig abkühlen.



**Warnung vor elektrischer Spannung.**

Aufgaben, die das Öffnen des Gehäuses erfordern dürfen nur von einer autorisierten Fachkraft durchgeführt werden Unternehmen.

Reinigen des Geräts



**Warnung vor elektrischer Spannung.**

Tauchen Sie das Gerät niemals in Wasser!

Reinigen Sie das Gerät mit einem weichen, feuchten und fusselreien Tuch.

Achten Sie darauf, dass keine Feuchtigkeit in das Gehäuse eindringt. Elektrische Bauteile vor Feuchtigkeit schützen. Verwenden Sie keine aggressiven Reinigungsmittel wie Reinigungssprays, Lösungsmittel, alkoholhaltige oder scheuernde Reinigungsmittel, um das Tuch zu befeuchten. Wischen Sie das Gehäuse nach der Reinigung trocken.

## 8. Lagerung

Beachten Sie die folgenden Lagerbedingungen, wenn das Gerät nicht verwendet wird:

- trocken und vor Feuchtigkeit und Hitze geschützt.
- in aufrechter, staubgeschützter Position und direktes Sonnenlicht.
- ggf. mit einer Abdeckung zum Schutz vor Staubeintritt.
- Stellen Sie keine anderen Geräte oder Gegenstände auf das Gerät verhindern, dass es beschädigt wird.



## 9. technische Anhänge

Informationsanforderungen für elektrische Einzelraumheizgeräte.  
Artikel Einheit.

Artikel	Einheit
<b>Art der Wärmezufuhr, nur bei Elektrospeicher-Einzelraumheizgeräten (bitte auswählen)</b>	
manuelle Heizlastregelung, mit integriertem Thermostat	N/A
manuelle Heizlastregelung mit Raum und/oder Außenfeedback	N/A
elektronische Heizlastregelung mit Raum und/oder Außen	N/A
Lüfterunterstützte Heizleistung	N/A
<b>Art der Heizleistung/Raumtemperaturregelung (bitte auswählen)</b>	
Heizleistung und keine Raumtemperaturregelung	Nein
Zwei oder mehr manuelle Stufen der Raumtemperaturregelung	Nein
mit mechanischem Thermostat Raumtemperaturregelung	Nein
mit elektronischer Raumtemperaturregelung	Nein
elektronische Raumtemperaturregelung plus Tageszeitschaltuhr	Nein
Elektronische Raumtemperaturregelung plus Wochenschaltuhr	Ja
<b>Weitere Steuerungsmöglichkeiten (Mehrfachauswahl möglich)</b>	
Raumtemperaturregelung, mit Anwesenheitserkennung	Nein
Raumtemperaturregelung, mit Fenster-offen-Erkennung	Nein
mit Fernbedienungsoption	Ja
mit adaptiver Startsteuerung	Nein
mit Arbeitszeitbegrenzung	Ja
mit Schwarzkugelsensor	Nein

## 10. Entfernung



Das Icon mit der durchgestrichenen Mülltonne auf Abfall elektrische oder elektronische Geräte schreibt vor, dass diese Geräte dürfen nicht mit dem Hausmüll entsorgt werden.

Dort finden Sie Sammelstellen für die kostenlose Rückgabe von Abfällen Elektro- und Elektronikgeräte in Ihrer Nähe. Die Adressen können Sie bei der Gemeinde Ihrer Region erfragen.

Hier wird die getrennte Sammlung von Elektro- und Elektronik-Altgeräten gesammelt.

Die Trennung soll Wiederverwendung, Recycling und andere Formen ermöglichen.

Der Gewinn aus den entsorgten Geräten trägt zum Schutz der Umwelt und der menschlichen Gesundheit bei.

## 11. optionaler Betriebsmodus (zusätzliche Anleitung)

Dieses Produkt verfügt über 3 Optionen zur Steuerung des Bedienfelds.

- A. Verwenden Sie den Ein-/Ausschalter.
- B. Verwenden Sie die Fernbedienung.
- C. Nutzung über die Quality Heating App.

### **A: Anleitung für Betrieb und Betrieb Weg A.**

Verwenden Sie einen gewöhnlichen Schaltertyp 86 Controller  $\geq 10$  A.

### **B: Anleitung für Betrieb und Betrieb Weg B.**

Vielen Dank, dass Sie sich für eine Infrarothheizung mit eingebautem Thermostat entschieden haben. Bitte nehmen Sie sich die Zeit, dieses Handbuch zu lesen und zu verstehen, damit Sie die praktischen und energiesparenden Vorteile dieses Produkts genießen können.

Technische Daten der Fernbedienung

☐ Batteriebetrieben: DC 3V (2x 1,5V AAA Batterien, nicht enthalten)

☐ Stromverbrauch: 3 V, 0,1 mA

☐ Temperaturbereich einstellen:  $0^{\circ}\text{C}\sim 45^{\circ}\text{C}$ , Auflösung:  $1^{\circ}\text{C}$

☐ Raumtemperaturbereich:  $0^{\circ}\text{C} \sim 50^{\circ}\text{C}$ , Bildschirmauflösung:  $0,1^{\circ}\text{C}$

☐ Genauigkeit der gemessenen Temperatur:  $\pm 0,5^{\circ}\text{C}$

☐ Arbeitsumgebungsbereich  $1^{\circ}\text{C}\sim 50^{\circ}\text{C}$

☐ Abmessungen: L 135 mm  $\times$  B 56 mm  $\times$  H 18 mm

☐ Gewicht: 86 g

☐ Funkfrequenz 433,92 MHz

☐ Technische Daten des eingebauten Empfängers

☐ Stromversorgung: AC220-240V, 50/60Hz

☐ Stromverbrauch: 0,4 W

☐ Mit Fernausschalter auf der Rückseite des Ofens

Einführung

1. Jedes Set besteht aus zwei Teilen: Einer Fernbedienung mit Digitalanzeige, die die Elektronik, die Bedienelemente und den eingebauten Raumtemperatursensor beherbergt. Eingebauter Empfänger, der das Fernbedienungssignal empfangen und decodieren kann.

2. Die Fernbedienung erfasst die Raumtemperatur mit ihrem integrierten Sensor und sendet ein Signal an den Empfänger, um das Heizgerät ein-/auszuschalten, wenn sich die Umgebungstemperatur ändert, um eine konstante Raumtemperatur aufrechtzuerhalten. Wenn die Raumtemperatur

- 0,5°C höher als die eingestellte Temperatur ist, sendet die Fernbedienung AUS-Befehle an den Empfänger; Wenn die Raumtemperatur 0,5°C unter der eingestellten Temperatur liegt, sendet die Fernbedienung EIN-Befehle an den Empfänger, das angeschlossene Heizgerät ist in Betrieb, um das Haus zu heizen.
3. Das Display zeigt sowohl die eingestellte Temperatur als auch die gemessene Temperatur, Uhrzeit, Datum, Modi usw. an.
  4. Die Fernbedienung verfügt über eine (wöchentlich) programmierbare Temperatureinstellung, Lieblingstemperatur, Zeiteinstellungsfunktionen usw.
  5. Die Fernbedienung wird mit 2 Stück 1,5-V-AAA-Batterien betrieben. Ersetzen Sie die Batterien durch neue Batterien, wenn das Batteriesymbol zu blinken beginnt, da die Fernbedienung sonst die Heizungen nicht bedienen kann.
  6. Die Tastatursperrfunktion wurde entwickelt, um Missbrauch durch Kinder zu verhindern.
  7. Der LCD-Bildschirm kann nur in einem Temperaturbereich von 1 °C ~ 50 °C arbeiten.

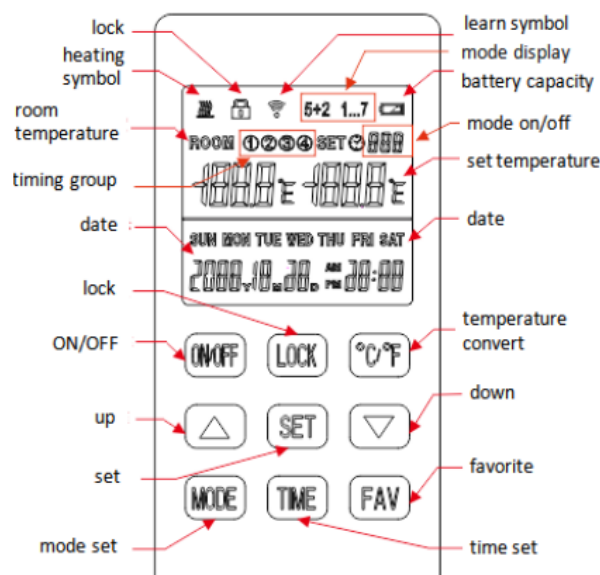

Remote Controller

## BEDIENUNG UND EINSTELLUNG

1. Schalten Sie die Heizung ein, drücken Sie die ON/OFF-Taste auf der Fernbedienung und drücken Sie dann gleichzeitig die Tasten °C/°F und MODE, um die Fernbedienung und den Empfänger zu koppeln, bis ein langer Piepton ertönt.

ANMERKUNG:

1) Die Kopplung muss innerhalb von 1 Minute abgeschlossen sein, andernfalls müssen Sie die Heizung erneut einschalten.

2) Schalten Sie das Heizgerät erneut ein, wenn Sie es mit einer anderen Fernbedienung koppeln möchten.

3) Schalten Sie vor dem Koppeln die Heizgeräte aus, die Sie nicht koppeln möchten.

4) Schalten Sie den Receiver auf ON, bedeutet dies, dass die Fernbedienung ausgeschaltet wird. Schalten Sie es nicht ein, wenn Sie die Heizung mit der Fernbedienung bedienen möchten.

2. Drücken Sie die EIN/AUS-Taste auf der Fernbedienung, um die Heizung ein-/auszuschalten.

HINWEIS: Wenn Sie zum Beenden die EIN/AUS-Taste auf der Fernbedienung drücken oder die wöchentliche Abschaltzeit erreicht ist, zeigt der Bildschirm der Fernbedienung nur die Raumtemperatur und AUS an, was nur bedeutet, dass der Receiver die Heizung ausgeschaltet hat, nicht dass die Fernbedienung selbst funktioniert nicht mehr und die interne Zeit und Temperatur werden immer noch berechnet. Wenn Sie die EIN/AUS-Taste erneut drücken oder wenn die wöchentliche Startzeit kommt, erhält der Empfänger ein Signal zum Einschalten der Heizung.

3. Drücken Sie LOCK für 3 Sekunden, um die Tasten zu sperren/entsperren.

4. Drücken Sie die Taste °C/°F, um die Maßeinheit der Temperaturanzeige umzuwandeln.

5. Drücken Sie 3 Sekunden lang auf TIME, um Jahr, Monat, Datum und Uhrzeit mit den UP- und DOWN-Tasten einzustellen.

6. Drücken Sie UP und DOWN, um die Zieltemperatur einzustellen.

Sogar während der wöchentlichen Einschaltzeit des Timers können Benutzer auch UP und DOWN drücken, um eine vorübergehende Temperatur einzustellen, die in die wöchentliche Zieltemperatur umgewandelt wird, wenn der nächste TIMER ON zu laufen beginnt.

7. Halten Sie FAV 3 Sekunden lang gedrückt, bis das Symbol für die eingestellte Temperatur blinkt, drücken Sie UP und DOWN, um eine bevorzugte Temperatur einzustellen, drücken Sie kurz FAV zur Bestätigung.

8. Drücken Sie gleichzeitig die Tasten MODE und TIME, um die Programmiermodi 5+2 oder 1...7 auszuwählen.

9. Halten Sie die MODE-Tasten 3 Sekunden lang gedrückt, um den Programmiermodus zu aktivieren oder zu deaktivieren, ON bedeutet offen, OFF bedeutet geschlossen.

10. Halten Sie die SET-Taste 3-5 Sekunden lang gedrückt, um in den Programmiermodus zu gelangen.

Hinweis: Der Programmiermodus hat eine Zeitüberschreitungsgrenze, bei der, wenn innerhalb von 3-5 Sekunden keine Taste gedrückt wird, zum Hauptbildschirm zurückgekehrt wird.

#### 1) 5+2 Programmiermodus

Sie können den Thermostat so programmieren, dass er Ihrem Lebensstil entspricht – Woche und Wochenende sowie bis zu 4 Gruppen von Zeitintervallen pro Tag.

Schritt 1. Sobald Sie sich im 5+2-Modus befinden, halten Sie die SET-Taste 3-5 Sekunden lang gedrückt, bis

Das Programmsymbol ① und MON TUE WED THU FRI werden angezeigt, wobei ON und das Zeitsymbol auf dem Bildschirm blinken.

Schritt 2. Drücken Sie die Taste ▲, um die Stunde einzustellen (+1 Stunde/Druck) und drücken Sie die Taste ▼, um die Minute einzustellen (+5 Minuten/Druck), um die Startzeit des Programms ① einzustellen.

Schritt 3. Drücken Sie einmal die SET-Taste und das OFF-Symbol blinkt auf dem Bildschirm. Verwenden Sie die Taste ▲, um die Stunde einzustellen (+1 Stunde/Drücken) und drücken Sie ▼, um die Minuten einzustellen (+5 Minuten/Drücken), um die Endzeit des Programms ① einzustellen.

Schritt 4. Drücken Sie erneut die SET-Taste und das Temperatursymbol blinkt auf dem Bildschirm. Verwenden Sie die Taste ▲ oder ▼, um die gewünschte Temperatur einzustellen, die dauern soll Programm ①.

Schritt 5. Drücken Sie die SET-Taste, um das Programm ② der Wochentage aufzurufen, wiederholen Sie die Schritte 2-5. Und Benutzer können Programm ③ und ④ auf die gleiche Weise einstellen.

Schritt 6. Nachdem Sie den Zeitplan ④ eingestellt haben, drücken Sie die SET-Taste, um die SAT- und SUN-Einstellung aufzurufen, wiederholen Sie die Schritte 2-5, um den Zeitplan ① ② ③ ④ für Wochenenden einzustellen.

#### 2) 1-7 Programmiermodus

Sie können den Thermostat jeden Tag programmieren, indem Sie 2 Gruppen von Zeitintervallen pro Tag einstellen.

Halten Sie im 1-7-Modus die SET-Taste 3-5 Sekunden lang gedrückt, bis das Programmsymbol ① und MON angezeigt werden, wobei das ON- und das Zeitsymbol auf dem Bildschirm blinken. Benutzer können die obigen Schritte 2-4 befolgen, um die Ein-/Ausschaltzeit und die gewünschte Temperatur des Zeitplans ① und ② von Montag bis Sonntag nacheinander einzustellen.

Tipps:

- 1) Die standardmäßige Startzeit ist 00:00 Uhr, die Endzeit ist 00:00 Uhr und die standardmäßige Betriebstemperatur beträgt 15 Grad.
- 2) Wenn der Benutzer die Standard-Ein/Aus-Zeit von 00:00, die Programmereinstellungen sind ungültig.
- 3) Die Laufzeit von Programm ① ② ③ ④ sollte nicht sein überlappen und der Endzeitwert jedes Programms muss nach der Startzeit liegen, andernfalls ist die Einstellung ungültig.
- 4) Im 5+2-Modus, wenn Sie keinen Nachmittag einstellen möchten Heizperiode (Programm ② oder ③ ), stellen Sie die Programme ② oder ③ einfach in sehr kurzen Abständen auf eine niedrigere Temperatur als Standard ein. Ein Beispiel ist unten gezeigt.

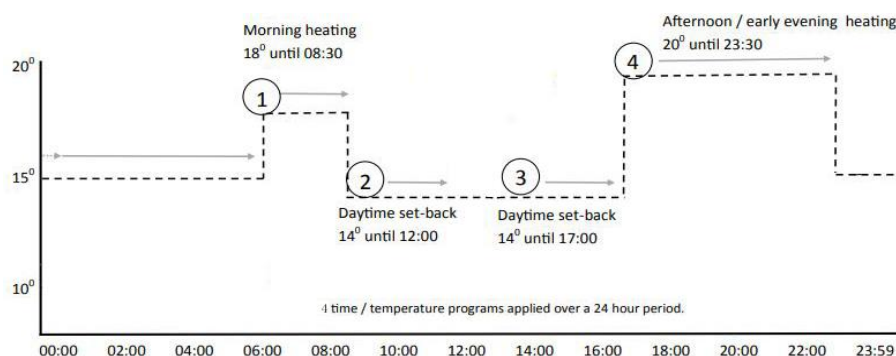

- 5) Die programmierte Zeit-/Temperatureinstellung wird angezeigt mit dem nächsten Programmeintrag im Speicher wiederhergestellt.
- 6) Sobald Sie mit der Einstellung des Programmiermodus fertig sind, wird die Der Thermostat arbeitet im Programmiermodus EIN, auch wenn der Thermostat ausgeschaltet ist. Die Heizung wird entsprechend der Programmierereinstellung ein- oder ausgeschaltet.

11. Der Thermostat schaltet das Heizgerät automatisch aus, wenn im Raum ein plötzlicher Temperaturabfall festgestellt wird.

12. Drücken Sie FAV, die eingestellte Temperatur wird in die bevorzugte Temperatur konvertiert und wieder auf die Zieltemperatur für die Woche konvertiert, wenn TIMER ON zu arbeiten beginnt.

13. Das Symbol bedeutet Heizen, es wird nur angezeigt, wenn die Raumtemperatur 0,5°C (oder mehr) unter der eingestellten Temperatur liegt.

14. Die Hintergrundbeleuchtung ist eingeschaltet, wenn eine beliebige Taste gedrückt wird, während das Gerät eingeschaltet ist.

#### *KOMMENTARE*

1. Alle Einstellungen müssen nach dem Batteriewechsel zurückgesetzt werden.

2. Es wird eine Alkalibatterie empfohlen. Wenn ALLE Tasten auf der Fernbedienung nicht funktionieren, versuchen Sie, die Batterien auszutauschen.

3. Ersetzen Sie die Batterien durch neue, sobald das Batteriesymbol auf dem Bildschirm zu blinken beginnt, da es sonst zu einem Absturz/Hängen/Funktionsausfall kommen kann.

4. Lässt sich die Heizung nicht mit der Fernbedienung einschalten, prüfen Sie zunächst, ob die eingestellte Temperatur höher genug als die Raumtemperatur ist.

5. Wenn Benutzer möchten, dass der wöchentliche Timer und die Temperatur funktionieren, stellen Sie bitte sicher, dass die TIMER-Funktion eingeschaltet ist, indem Sie lange auf die MODE-Einstellung drücken; Wenn Benutzer nicht möchten, dass es funktioniert, stellen Sie den TIMER auf OFF.

6. Decken Sie den Temperatursensor auf der Oberseite der Fernbedienung nicht ab und berühren Sie ihn nicht.

7. Legen Sie die Fernbedienung in eine offene, normale Raumumgebung, vorzugsweise nicht in eine Schublade/Tasche oder unter ein Kissen/eine Bettdecke usw.

8. Entfernen Sie die Batterien aus der Fernbedienung, wenn Sie sie längere Zeit nicht benutzen.

C: Anleitung für Betrieb und Betrieb Weg C

#### **I . Produktbeschreibung**

Interner WIFI-Thermostat, der normalerweise in Flächenheizungen der H4-Serie eingebaut ist und per Mobiltelefon über das Internet gesteuert wird, einschließlich Funktion.

- WIFI-Fernbedienung
- Fernbedienung



- Temperatur einstellen
- Wochenprogramm ein/aus und Temperatureinstellung
- Countdown zum Ausschalten
- mit anderen Benutzern teilen

Es funktioniert mit einer Fernbedienung, die die Raumtemperatur erhält und ein Signal an den Heizungsempfänger sendet. Diese Fernbedienung verfügt über einen LCD-Bildschirm, der die aktuelle Raumtemperatur anzeigen kann.

## **II . Technische Daten des internen Empfängers**

1. Stromversorgung: AC220-240V
2. Wireless-Standard: IEEE802.11b/g/n
3. Frequenzbereich: 2,412 ~ 2,484 GHz
4. Sicherheitsmechanismus: WEP/WPA-PSK/WPA2-PSK
5. Verschlüsselungstyp: WEP/TKIP/AES
6. Standby-Stromverbrauch: <0,8 W
7. Arbeitsumgebung: Temperatur -5 ~ 50 ° C; Feuchtigkeit 10%-95%.

## **III . Technische Daten der Fernbedienung**

1. Stromversorgung: DC3V (2 \* 1,5 V AAA-Batterien, nicht im Lieferumfang enthalten)
2. Stromverbrauch: 3 V 0,1 mA
3. Temperatureinstellungsbereich: 0 °C ~ 45 °C
4. Temperaturanzeigebereich: 0 °C ~ 50 °C
5. Maximaler Arbeitsabstand: <8 Meter
6. Größe: 140 mm × 40 mm × 18 mm
7. Gewicht: 40 g

## **IV . Funktion der Fernbedienung**

1. Eingebauter Empfänger und Fernbedienung bilden das Temperaturregelsystem;
2. Die Fernbedienung wird mit 2 Stück 1,5-V-AAA-Batterien betrieben. Ersetzen Sie die Batterien durch neue Batterien, wenn das Batteriesymbol zu blinken beginnt, da die Fernbedienung sonst die Heizungen nicht bedienen kann.
3. Die Fernbedienung erhält die Raumtemperatur vom Sensor oben und sendet Echtzeit-Temperaturdaten an den Empfänger.
4. Der Bildschirm kann die Raumtemperatur, die eingestellte Temperatur, die Kindersicherung, den Batteriestand usw. anzeigen.
5. Die Fernbedienung hat die Funktionen Heizung ein/aus, Temperatureinstellung, Temperaturumstellung, Kindersicherung usw.

6. Wenn der Bildschirm der Fernbedienung ausgeschaltet ist, bedeutet dies nur, dass die Heizung ausgeschaltet ist und nicht, dass die Fernbedienung nicht mehr funktioniert. Es erkennt weiterhin Echtzeit-Temperaturdaten und sendet die Echtzeit-Temperaturdaten alle 60 Sekunden an den Empfänger zur Logiksteuerung (die Fernbedienung sendet die gesammelten Temperaturdaten, unabhängig davon, ob sie ein- oder ausgeschaltet ist).

7. Eine Fernbedienung kann mit mehreren Heizungen gekoppelt werden, Benutzer können sie einzeln oder gleichzeitig koppeln, beide Möglichkeiten sind praktikabel.

## V. Anleitung zur Bedienung der Fernbedienung

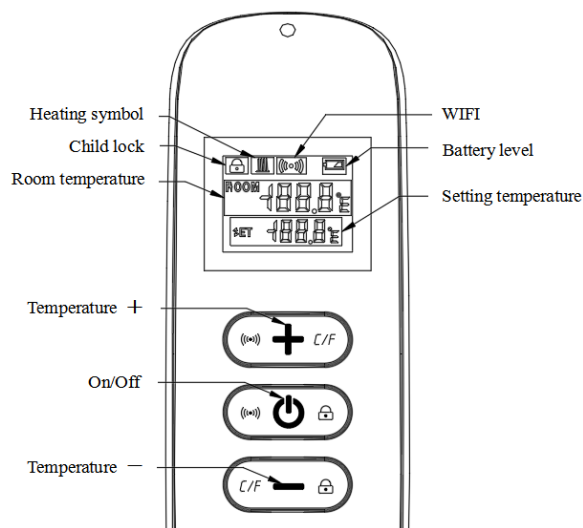

1. Schalten Sie die Heizung ein und drücken Sie dann innerhalb von fünf Minuten gleichzeitig „“ und „+“, um die Kopplung zu starten. Das WLAN-Symbol blinkt dreimal und sendet den Kopplungscode, um anzuzeigen, dass die Kopplung stattfindet. ein Piepton von der Heizung nach Erfolg.

Hinweis: 1. Schalten Sie die Heizungen, die Sie nicht koppeln möchten, vor dem Koppeln aus.

2. Wenn die Fernbedienung ausgetauscht werden muss, schalten Sie das Heizgerät wieder ein und schließen Sie die Kopplung innerhalb von fünf Minuten ab. Wenn die Kopplung nicht innerhalb von fünf Minuten abgeschlossen ist, wird der Kopplungsmodus deaktiviert und Sie müssen die obigen Schritte wiederholen, um die Kopplung erneut durchzuführen.

2. Drücken Sie „“, um die Heizung einzuschalten, und erneut, um die Heizung auszuschalten.

3. Drücken Sie die „+“-Taste, um die eingestellte Temperatur um 1°C zu erhöhen, drücken Sie die „-“-Taste, um die eingestellte Temperatur um 1°C zu verringern, und halten Sie die „+“-Taste oder gedrückt  
“-“ Taste für 3 Sekunden, um die eingestellte Temperatur kontinuierlich zu erhöhen oder zu verringern.

4. Drücken Sie gleichzeitig die Tasten „+“ und „-“, um die Temperatureinheit zwischen °C und °F umzuschalten.

5. Drücken Sie die „ “-Taste und die „-“-Taste gleichzeitig 3 Sekunden lang, um in den Kindersicherungsmodus zu gelangen, wiederholen Sie dies, um ihn zu schließen.

6. SET bedeutet die Zieltemperatur. Dies ist das Heizsymbol.

1) Wenn die SOLL-Temperatur niedriger als die RAUM-Temperatur ist, wird das Heizsymbol nicht angezeigt.

2) Wenn die SOLL-Temperatur höher als die RAUM-Temperatur ist, wird das Heizsymbol angezeigt.

3) Wenn sich der Raum auf die EINGESTELLTE Temperatur erwärmt hat, hört die Fernbedienung auf, das Heizsymbol anzuzeigen.

4) Jedes Mal, wenn Sie die Taste drücken, leuchtet der Bildschirmhintergrund auf und erlischt, wenn innerhalb von 5 Sekunden keine Bedienung erfolgt.

VI. Anweisungen für die WIFI-Verbindung.

1. Stellen Sie vor dem Koppeln sicher, dass Ihr Mobiltelefon immer eine Verbindung zu Ihrem 2,4-GHz-WLAN-Signal herstellt.

2. Scannen und installieren Sie die Smart Life APP unten und registrieren Sie ein Konto.

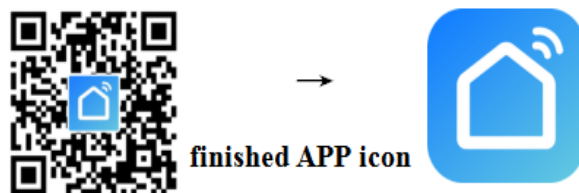

3. Schalten Sie die Heizung ein und es piept automatisch. Drücken Sie lange die Tasten „ “ und „+“ auf der Fernbedienung, um sie mit dem Heizgerät zu koppeln.

Halten Sie die Taste der Fernbedienung 6 Sekunden lang gedrückt, bis die Anzeige der Heizung blinkt, jetzt ist die Heizung bereit für die Wi-Fi-Einstellung. HINWEIS: Derselbe Vorgang ist erforderlich, wenn der Wi-Fi-Hotspot geändert wird, das Wi-Fi-Passwort geändert wird oder das Mobiltelefon geändert wird.

Lichtpunkt

Rot bedeutet online.



Blau bedeutet Panel an

4. Klicken Sie auf die Smart Life-App, um die Hauptschnittstelle aufzurufen, wählen Sie den Raumnamen aus und klicken Sie auf „Gerät hinzufügen“ oder das „O,+“-Symbol in der oberen rechten Ecke. Es erscheint ein Popup-Fenster wie im Bild unten.

5. Klicken Sie auf „Gehe zu Hinzufügen“. Klicken Sie auf der nächsten Seite auf „O,+“, um ein Bluetooth-Gerät hinzuzufügen, und das Dialogfeld „WLAN-Passwort eingeben“ wird wie folgt angezeigt.

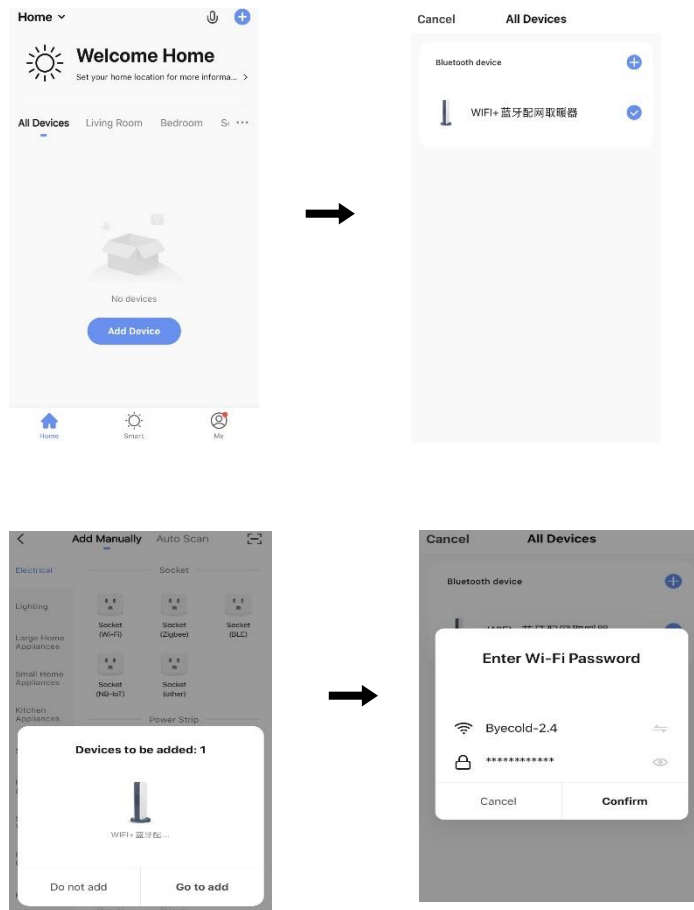

6. Geben Sie das WLAN-Passwort ein und klicken Sie auf „Bestätigen“. Es wird automatisch zum nächsten Schritt für die Wi-Fi-Verbindung übergehen. Das Gerät wird nach einer Wartezeit von 20-30 Sekunden erfolgreich hinzugefügt. Und währenddessen leuchtet die rote Anzeige an der Vorderseite des Heizgeräts auf. Sie können diesem Gerät einen Namen geben, z. "Infrarot-Flächenheizung".

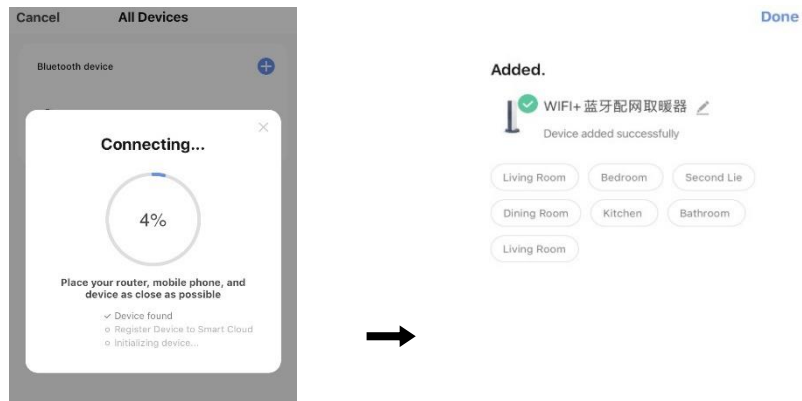

*Hinweis:* Wenn die Verbindung in Schritt 6 abgelaufen ist, wiederholen Sie die Schritte 3-6.

## VII. Anweisungen

1. Hauptansicht der Smart Home erfolgreich verbunden

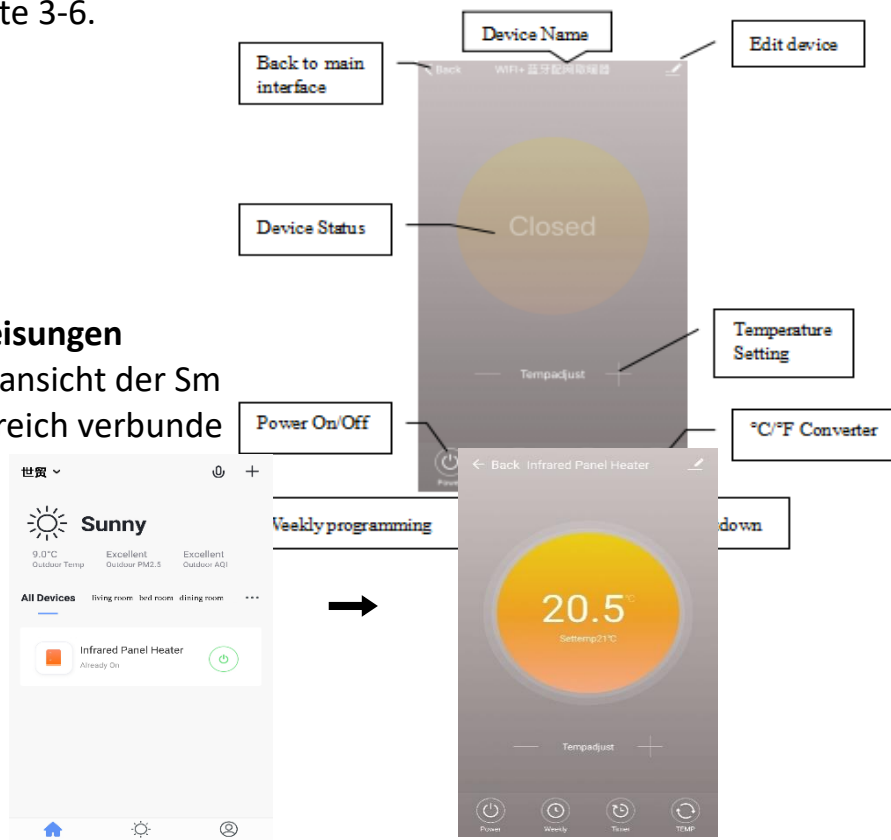

2. Klicken Sie auf die grüne Schaltfläche, um die Heizung ein-/auszuschalten. Die blaue Anzeige auf der Heizplatte leuchtet auf und zeigt damit an, dass die Heizung eingeschaltet ist.
3. Klicken Sie auf den Gerätenamen „Infrarot-Flächenheizung“, um die Geräteschnittstelle aufzurufen.
4. bedeutet, die Stromversorgung der Heizung ein-/auszuschalten, die Temperatur muss auch mindestens 0,5°C höher sein als die Raumtemperatur Temperatur, wenn die Heizung eingeschaltet werden soll.

5. bedeutet wöchentlicher Programmiermodus. Im wöchentlichen Modus können Benutzer

Programmieren Sie die Heizung, um den Betrieb und die gewünschte Temperatur während der Woche zu ändern. EIN- und AUS-Timing ist getrennt, Sie müssen separat hinzufügen. Vergessen Sie nach der Programmierung nicht, die Wochentaste auf grün zu stellen.

Hinweis: Wöchentlich funktioniert gemäß der Einstellung auch dann, wenn die App deaktiviert ist.

6. ist eine Countdown-Funktion zum Einstellen, um die Heizung auszuschalten.

Hinweis: Das Ausschalten der APP bricht die Timer-Einstellung ab.

7. Bedeutet, die Temperaturanzeige zwischen °F und °C umzuwandeln

Hinweis: Wöchentlich, Timer und TEMP Diese drei Funktionen können nur im aktivierten Modus bearbeitet werden!

8. bedeutet unterschiedlicher Heizungsbetrieb, Beschreibung wie unten.

1) Geräteiname: Bearbeiten Sie den Namen des Thermostats.

2) Geräteinformationen: Zum Überprüfen der virtuellen ID usw.

Geräteinformationen.

3) Gerätefreigabe: Sie können die Steuerung dieses Thermostats mit anderen Mobiltelefonnummern/E-Mail-Adressen teilen, wenn diese in der „Smart Life“-App registriert sind.

4) Gruppe erstellen: Sie können mehrere Thermostate gruppieren, um sie gemeinsam zu steuern.

5) FAQ & Feedback: Um Probleme an den APP-Lieferanten zu melden.

6) Zur Home-Oberfläche hinzufügen: Sie können die Heizung direkt auf der Home-Oberfläche einschalten.

7) Geräteinnetzwerk prüfen: Überprüfen Sie den WLAN-Verbindungsstatus des Geräts.

8) Update prüfen: Laden Sie die neueste Firmware-Version herunter.

9) Gerät entfernen: Entfernen Sie den Thermostat aus Ihrer APP.

### VIII. Wichtiger Hinweis

1. Das Heizgerät unterstützt nur 2,4-GHz-Netzwerke.

2. Rotes Licht bedeutet, dass die Heizung online ist, blaues Licht bedeutet, dass die Heizung eingeschaltet ist.

3. Wenn Sie die WLAN-Reset-Taste 5-10 Sekunden lang gedrückt halten oder die Heizung 4 Mal mit dem Stecker ein-/ausschalten, werden die internen WLAN-Verbindungsinformationen gelöscht und Sie müssen das WLAN erneut koppeln.

4. Thermostat ausschalten bedeutet Thermostat ausschalten.

5. Die WLAN- oder Netzwerkverbindung führt dazu, dass das Heizgerät offline ist und das Heizgerät abschaltet.
6. Die blaue LED-Anzeige leuchtet beim ersten Mal möglicherweise nicht auf, wenn Sie die WLAN-Verbindung beenden. Sie müssen einige Sekunden warten, weil Sie nach dem Netzwerk suchen und sich mit ihm verbinden.
7. Für die Fernbedienung wird eine Alkalibatterie empfohlen. Entfernen Sie den Akku, wenn er längere Zeit nicht verwendet wird.
8. Wenn die Fernbedienung die Heizung nicht einschalten kann, prüfen Sie, ob die eingestellte Temperatur nicht zu hoch über der Raumtemperatur liegt.
9. Platzieren Sie die Fernbedienung in einem maximalen Abstand von 8 Metern vom Heizgerät.  
Montieren Sie die Fernbedienung nicht in der Nähe von Kälte- oder Wärmequellen;  
Decken Sie die Fernbedienung nicht ab;  
Legen Sie es in eine offene, normale Raumumgebung, vorzugsweise nicht in eine Schublade/Tasche usw. oder unter ein Kissen/eine Bettdecke usw.
10. Heizgeräte nicht in nassen Umgebungen oder in Umgebungen mit fließendem Wasser verwenden.
11. Trennen Sie die Stromversorgung des Heizgeräts, wenn Sie es längere Zeit nicht benutzen.
12. Sowohl die Fernbedienung als auch die App können die Heizung ein- und ausschalten und die Temperatur einstellen.

# CEILING PANEL HEATER





## **1 | WARNING & PRECAUTION**

Read this manual carefully before starting or using the device. Always store the manual in the immediate vicinity of the device or its site of use!

Read all safety warnings and all instructions.

Failure to follow the warnings and instructions may result in electric shock, fire and / or serious injury. Save all warnings and instructions for future reference.



### **Warning**

This series must be mounted above 1.8meters high !

Make sure the series you bought and install it in accordance to the tips in installation part!



### **Warning**

This appliance can be used by children aged from 8 years and above and persons with reduced physical, sensory or mental capabilities or lack of experience and knowledge if they have been given supervision or instruction concerning use of the appliance in a safe way and understand the hazards involved.

Children shall not play with the appliance. Cleaning and user maintenance shall not be made by children without supervision.



### **Warning**

Children of less than 3 years should be kept away unless continuously supervised.

Children aged from 3 years and less than 8 years shall only switch on/off the appliance provided that it has

been placed or installed in its intended normal operating position and they have been given supervision or instruction concerning use of the appliance in a safe way and understand the hazards involved.

Children aged from 3 years and less than 8 years shall not plug in, regulate and clean the appliance or perform user maintenance.

 **Warning**

Do not use the device in small rooms if persons are present who cannot leave the room independently and who are not under constant supervision.

 **Warning**

Sensors with temperature temperature controller, placed within the radiation degrees of the ceiling heating plate, otherwise it will affect the actual temperature detection .

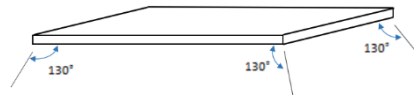

detection, or should not be range of 130

 **Warning**

Some parts of this product can become very hot and cause burns. Particular attention has to be given where children and vulnerable people are present. Its dangerous of installation close to curtains and other combustible materials. To avoid the possibility of burns, the following people should be much more careful when using the heaters: infants and kids, people with sensitive skin, the old, the sick, people who is drunk, people who takes sleeping pills.

- Remove the protective film(on the front) before using.
  - Be sure the usage voltage is between 220-240V, 50Hz, and power supply has been strictly in accordance with IEC, left is null wire and right is live wire, and also well grounded.
- 2
- The devices will draw more current than small appliances, so a separate 5A socket is required.
  - Do not use the device in potentially explosive rooms.
  - Do not use the device in aggressive atmosphere.
  - Set the device up in an upright and stable position.
  - Let the device dry out after a wet clean. Do not operate it when wet.
  - Do not use the device with wet or damp hands.
  - Do not expose the device to directly squirting water.
  - Never insert any objects or limbs into the device.
  - Do not cover or transport the device during operation.
  - Do not sit on the device.
  - This appliance is not a toy! Keep away from children and animals. Do not leave the device unattended during operation.
  - Check accessories and connection parts for possible damage prior to every use of the device. Do not use any defective devices or device parts.
  - Ensure that all electric cables outside of the device are protected from damage (e.g. caused by animals). Never use the device if electric cables or the power connection are damaged!
  - The electrical connection must correspond to the specifications in chapter Technical data.
  - Insert the mains plug into a properly secured mains socket.
  - Do not use the device when the socket or wire overloaded.
  - Observe the device's power input, cable length and intended use when selecting extensions to the power cable. Completely unroll extension cables. Avoid electrical overload.
  - Before carrying out maintenance, care or repair work on the device, remove the mains plug from the mains socket. Hold onto the mains plug while doing so.
  - Switch the device off and disconnect the power cable from the main socket when the device is not in use.
  - Do not use the device under any circumstances if any damages on the mains plug or power cable. If the supply cord is damaged, it must be replaced by the manufacturer, its service agent or similarly qualified persons in order to avoid a hazard. Defective power cables pose a serious health risk.
  - During the installation of the device observe the minimum distances from walls and other objects as well as the storage and operating conditions specified in the

Technical data chapter.

- Never drill into the heating device.
- Do not use the device in immediate proximity to curtains.
- Do not place the device on combustible ground.
- Do not transport the device during operation.
- Do not touch the surface during the device working to avoid burns.
- Allow the device to cool down before transport and / or maintenance work.
- Do not use this device near bathtubs, shower trays, swimming pools or other water containers. Risk of electric shock!
- The device must be placed where the switches and controllers cannot be touched by a person in a bathtub or shower.
- Do not use this device in a child-care centre and bathroom.(Only for Sweden)

## 2 | FEATURES

- The device is designed to provide an efficient, comfortable and healthy heating system for any domestic users.
- These devices can reduce air circulation and help to maintain a clean, silent, dust free environment.
- A wide range of devices available in a huge choice of colors, sizes and styles.

## 3 | TECHNICAL INFORMATION

4

### Panel Heater series

Heating element	Carbon
Heating way	Far infrared heating
Input Voltage	220-240V/50Hz
Surface temperature	Main 130-150°C
Frame	Aluminum
Power cord length	≤1.9m

Model NO.	Size(mm)	Power (W)	Voltage Frequen	Rated Current
H4-0606	595*595*35	400W	230V/ 50Hz	1.7A
H4-0606 (with thermostat)	595*595*35	400W		1.7A
H4-1006	1005*605*35	660W		2.9A
H4-1006 (with thermostat)	1055*605*35	660W		2.9A
H4-1206	1195*595*35	860W		3.7A
H4-1206 (with thermostat)	1195*595*35	860W		3.7A

#### 4 | SCOPE OF SUPPLY

- (A)1 x heating device
- (B)4 x Screws
- (C)4 x Dowels
- (D)2 x hanging hooks
- 1 x Manual

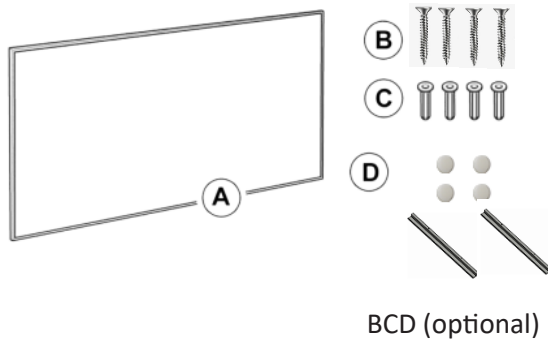

#### 5 | DEVICE STRUCTURE

5

Front

Rear

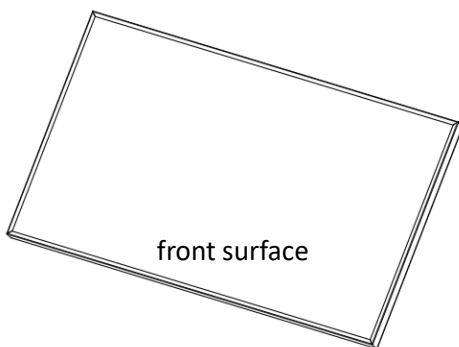

front surface

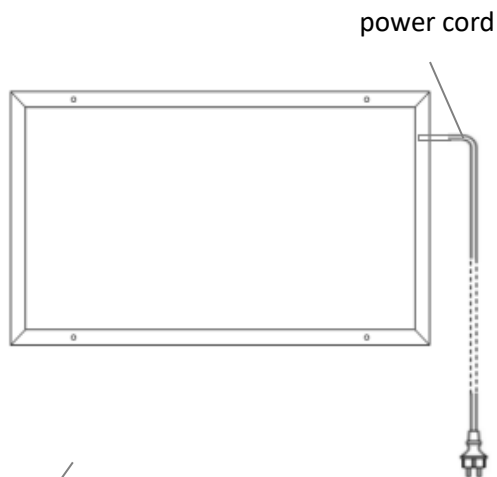

limit screw

power cord plug (optional)

## 6 | INSTALLATION



### Warning

- Mounting work must be carried out by professional electrician !
- Power input cords must be wired to those lines with switches which can freely cut off the live lines!
- Do power off all lines which are to be wired with the power input cord before mounting and wiring.
- Power input cords must be well grounded!
- Do not suspend panels by heating power cord or power input cord!
- No any sticking ways are allowed to be used for hanging or suspending support !
- Do remove the front protective film before using !

### Common roof installation method A

1. Drill four holes on the with correct distance A and distance B.



Must use an 8mm rotary bit to avoid panel falling!

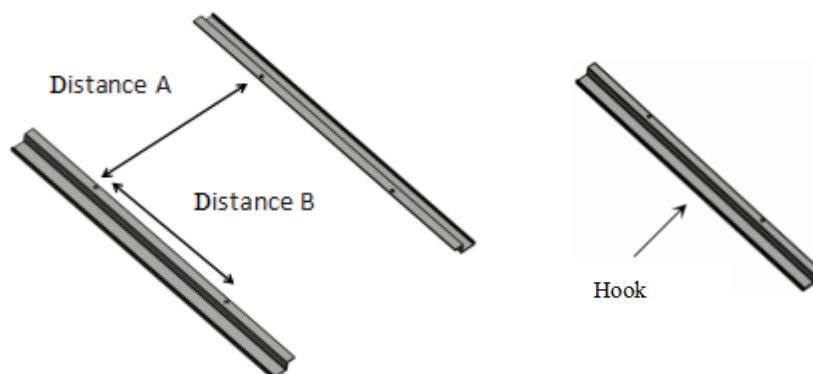

Panel Size/mm	Hole Distances of Screws/mm
595*595 (or similar)	A460*B100mm
1005*605 (or similar)	A470*B300mm
1055*605 (or similar)	A470*B300mm
1195*595 (or similar)	A460*B300mm

2. Mount the two hanging hooks onto ceiling with screws, and turn the screws to the end tightly, this is very important.

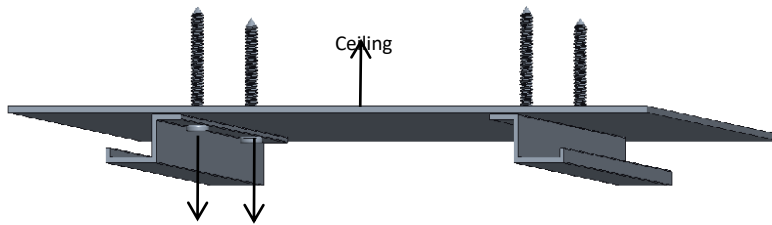

must be screwed to the end tightly

3. Push the rear of the left long frame<sup>7</sup> into the hook, and then push back to make the rear of the right long frame into the other hook.

Note: Hooks are for the two long frames only, not the two short ones!

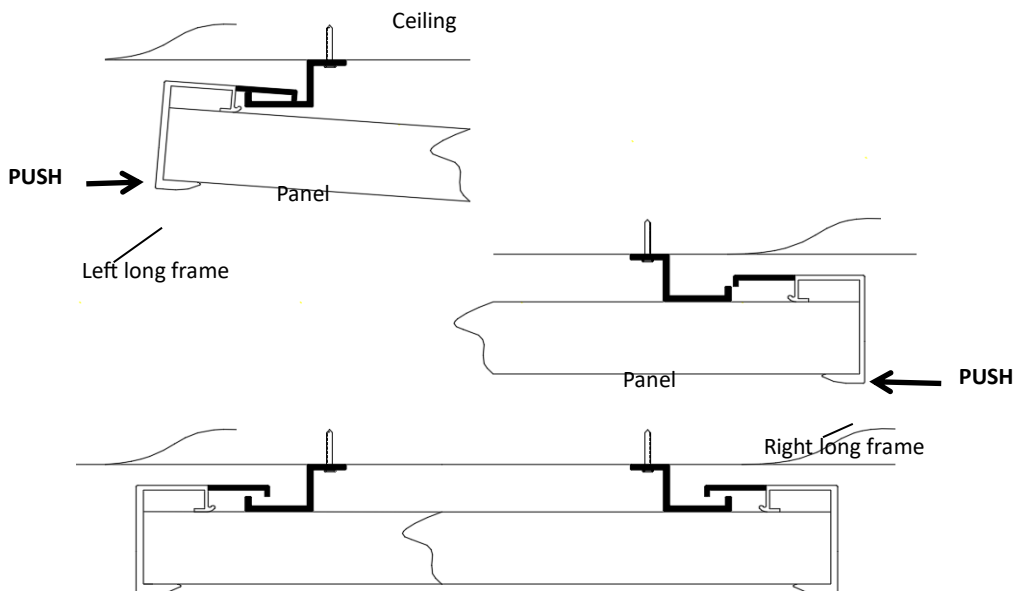

To avoid falling off, you must slide the panel left and right to make sure the two hooks have been completely put into the rear of the two long frames!

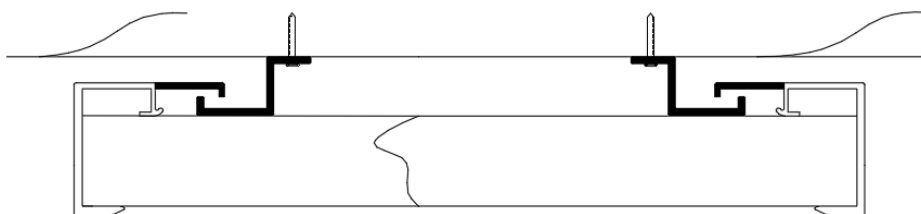

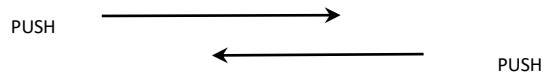

### **Integrated ceiling installation method B**

1. Tilt the heater over the ceiling through the reserved mounting hole .

Note: Pay attention to the space between the integrated ceiling and the roof. If the space is too small, it may not fit.

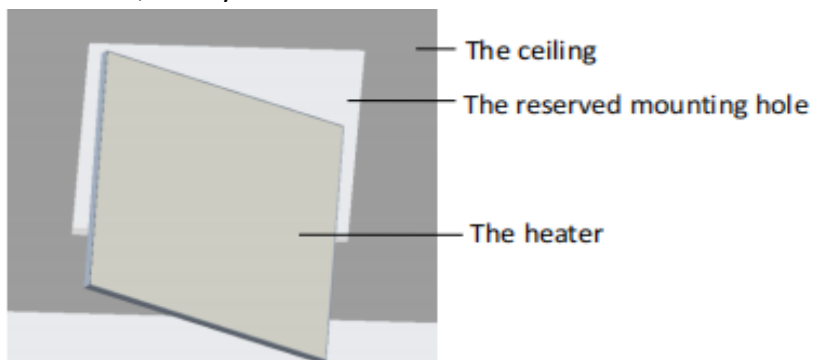

2. Level the heater so that the heating side is facing down

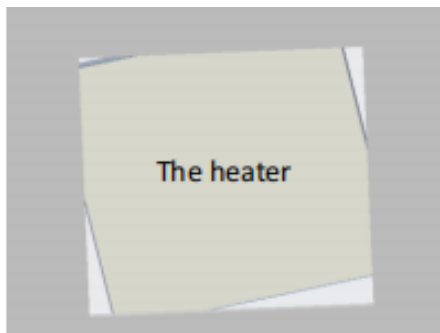

3. Connect the power cord or plug it into the socket.

Note: Please finish the Wi-

Fi setting before making the heater in place, otherwise the indicator light in the frame side will be not visible.



4. Drop the heater into the ceiling mounting slot.

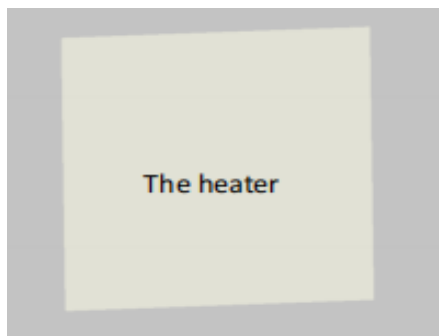

## 7 | TROUBLESHOOTING

9

Problem	Reason	Measure
It has noise when original charged with electricity	Due to the structure stress of the heat insulator.	It is a normal phenomenon. Don't worry about it.
The surface of the device was slightly raised.	Due to the thermal expansion of the surface material.	It is a normal phenomenon. Don't worry about it.
The surface of the heating device is slightly warm.	1. The voltage is low. 2. In a low-temperature environment.	1. Install a voltage regulator. 2. It is normal.

## 8 | MAINTENANCE & SERVICING

### Activities required before starting maintenance



#### Warning of electrical voltage

Do not touch the mains plug with wet or damp hands.

- Hold onto the mains plug while pulling the power cable out of the mains socket.
- Allow the device to cool down completely.



#### Warning of electrical voltage

Tasks which require the housing to be opened must only be carried out by authorized specialist

companies.

## Cleaning the device



### Warning of electrical voltage

Never immerse the device in water!

Clean the device with a soft, damp and lint-free cloth. Ensure

that no moisture enters the housing. Protect electrical components from moisture. Do not use any aggressive cleaning agents such as cleaning sprays, solvents, alcohol-based or abrasive cleaners to dampen the cloth. Wipe the housing dry after cleaning

## 9 | STORAGE

10

When the device is not being used, observe the following storage conditions:

- dry and protected from frost and heat
- in an upright position where it is protected from dust and direct sunlight
- with a cover to protect it from invasive dust, if necessary
- Place no further devices or objects on top of the device to prevent it from being damaged.

## 10 | TECHNICAL ANNEX

Information requirements for electrical local space heaters

Item	Unit
<b>Type of heat input, for electric storage local space heaters only (select one)</b>	
manual heat charge control, with integrated thermostat	N/A
manual heat charge control with room and/or outdoor	N/A
electronic heat charge control with room and/or outdoor	N/A
fan assisted heat output	N/A
<b>Type of heat output/room temperature control (select one)</b>	
single stage heat output and no room temperature control	[no]
Two or more manual stages, no room temperature control	[no]
with mechanic thermostat room temperature control	[no]
with electronic room temperature control	[no]
electronic room temperature control plus day timer	[no]
electronic room temperature control plus week timer	[yes]
<b>Other control options (multiple selections possible)</b>	

room temperature control, with presence detection	[no]
room temperature control, with open window detection	[no]
with distance control option	[yes]
with adaptive start control	[no]
with working time limitation	[yes]
with black bulb sensor	[no]

## 11 | DISPOSAL



The icon with the crossed-out waste

bin on waste

electrical or electronic equipment stipulates that this equipment must not be disposed of with the household waste at the end of its life. You will find collection points for free return of waste electrical and electronic equipment in your vicinity. The addresses can be obtained from your municipality or local administration.

The separate collection of waste electrical and electronic equipment aims to enable the re-use, recycling and other forms of recovery of waste equipment as well as to prevent negative effects for the environment and human health caused by the disposal of hazardous substances potentially contained in the equipment.

## 12 | OPTIONAL CONTROL MODES (Additional instructions)

This product has 3 control modes to choose from

	Use common switch Type 86 $\geq 10$ A control mode
	With built-in remote thermostat control mode
	With built-in WIFI and remote thermostat control mode

### A: Instruction for Control and Operation Way A

Use common switch Type 86 controller  $\geq 10$  A

### B: Instruction for Control and Operation Way B

Thank you for choosing infrared heating panel with built-in thermostat, Please take time to read and understand this manual so you can begin to enjoy the convenience and energy saving benefits of this product.

#### Technical Data of Remote-Controller

- Battery-powered: DC 3V(2x 1.5V AAA batteries, not included)
- Power Consumption: 3V,0.1mA
- Set temperature range: 0°C~ 45°C, resolution: 1°C
- Room temperature range: 0°C~ 50°C, display resolution: 0.1°C
- Accuracy of the measured temperature: ±0.5°C
- Working environment range 1°C~ 50°C
- Dimension: L135mm×W56mm×H18mm
- Weight: 86g
- Radio frequency 433.92MHz
- Technical Data of Built-in Receiver
- Power Supply:AC220-240V,50/60 Hz
- Power Consumption:0.4W
- With remote control disabling switch at the rear of the heater

#### INTRODUCTION

1. Each set consists of two parts:A remote-controller with digital display, which accommodates the electronics, the operating elements and the built-in room temperatures sensor.built-in receiver, which can receive and decode signal from the remote-controller .
2. The remote-controller acquires the room temperature with its integrated sensor and transmit signal to the receiver to turn on/off heating device as the ambient temperature changing, in order to maintain<sup>13</sup> a constant room temperature. When the ROOM temperature is 0.5°C higher than the SET temperature, remote-controller will send OFF commands to receiver; When the ROOM temperature is 0.5°C lower than the SET temperature, remote-controller will send ON commands to receiver, the connected heating device will be in working status to warm the house.
3. The display shows the setting temperature as well as the measured temperature, time, date, modes etc.
4. The remote-controller has week programmable、temperature setting、favorite temperature 、time setting functions etc.
5. The remote-controller is powered by 2pcs of 1.5V AAA battery. Please change with new batteries if the battery symbol gets flashing, or else the remote will not be able to control the heaters.
6. Keypad locking function is designed to prevent the children from misusing.
7. The LCD screen only can work in temperature range from 1°C~ 50°C.

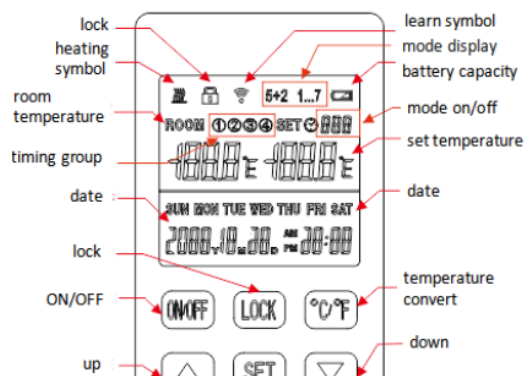

## OPERATION AND SETTING

1. Power on the heater, press ON/OFF button on the remote-controller, then press button °C/°F and MODE buttons at same time to pair the remote-controller and receiver until long beep sound.

NOTE:

14

- 1) Pairing should be finished within 1 minute, or else you need to re-power on the heater.
  - 2) Please re-power on the heater if you want to pair with another remote-controller.
  - 3) Before pairing please do power off those heaters which you don't want to pair.
  - 4) Switch on receiver ON means it will disable the remote-controller. Do not turn it on if you want to control the heater by the remote-controller.
2. Press ON/OFF button on remote-controller to turn on/off the heater.  
*NOTE: If you press the ON/OFF button on the remote-controller to shut down or the weekly shutdown time arrives, the display screen of the remote-controller will only show room temperature and OFF, which only means that the receiver has turned off the heater, not that the remote-controller itself has stopped working, and its internal time and temperature are still calculated. And pressing the ON/OFF key again or weekly startup time arrives will signal the receiver to turn on the heater.*
3. Long press LOCK 3 seconds to lock/unlock the buttons.
  4. Press °C/°F button to convert the temperature display measurement unit.
  5. Long press TIME 3 seconds to set year, month, date and time with UP and DOWN buttons.
  6. Press UP and DOWN to set target temperature.  
Even during weekly timer on period, users can also press UP and DOWN to set a temporary temperature which will convert to week target temperature at the time when next TIMER ON start to work.
  7. Press and hold FAV for 3 seconds until the set temperature icon flashes, press UP and DOWN to set a favorite temperature, short press FAV to confirm.
  8. Press the MODE and TIME buttons simultaneously to select 5+2 or 1...7 programming modes.
  9. Press and hold the MODE buttons for 3 seconds to turn the programming mode on or off, ON means open, OFF means close.
  10. Press and hold the SET button for 3-5 seconds to enter into programming mode.  
Note: Programming mode has a time-out limit whereby if no buttons are pressed within 3-5seconds, it reverts back to the main screen.
- 1) **5+2 Programming Mode**  
You can program the thermostat to fit your lifestyle — week and weekend, plus up to 4 groups of time interval per day.  
Step 1. Once in 5+2 mode, Press and hold the SET button for 3-5 seconds until Program icon ① and MON TUE WED THU FRI is displayed with ON and Time Icon flashing on screen.

Step 2. Press ▲ button to adjust hour(+1hour/press) and press ▼ to adjust Minute(+5minutes/press) to set the starting time of Program ①.

Step 3. Press the SET button once and OFF icon flashing on screen, Use ▲ Button to adjust hour(+1hour/press) and press ▼ to adjust minute (+5minutes/press) to set the ending time of Program ①.

Step 4. Press the SET button once again and set temperature icon flashing on screen, Use ▲ or ▼ button to set the desired temperature to be maintained for program ①.

Step 5. Press the SET button to bring up Program ② of week days , repeat Step 2-5. And users can set up Program ③ and ④ in similar manner.

Step 6. After finishing setting Program ④, press the SET button to bring up SAT and SUN setting, repeat step 2-5 to set Program ① ② ③ ④ of weekends.

## 2) 1-7 Programming Mode

You can program the thermostat everyday with setting 2 groups of time interval per day. Once in 1-7 Mode, Press and hold the SET button for 3-5 seconds until Program icon ① and MON is displayed with ON and Time icon flashing on screen, users can follow the above step 2-4 to set On/Off time and desired temperature of Program ① and ② from Monday to Sunday in sequence.

### Tips:

- 1) The default starting time is 00:00, the ending time is 00:00, and the default operating temperature is 15 degrees.
- 2) If the user does not adjust the default On/Off time of 00:00, the programming settings is invalid.
- 3) Running time of Program ① ② ③ ④ should not be overlapped, and the ending time value of each program must be later than the starting time, otherwise setting is invalid.
- 4) In 5+2 mode, if you do not want to set a mid-day Heating period(Program ② or ③ ), simply set the programs ② or ③ to a lower temperature than default with very short intervals. An example is shown below.

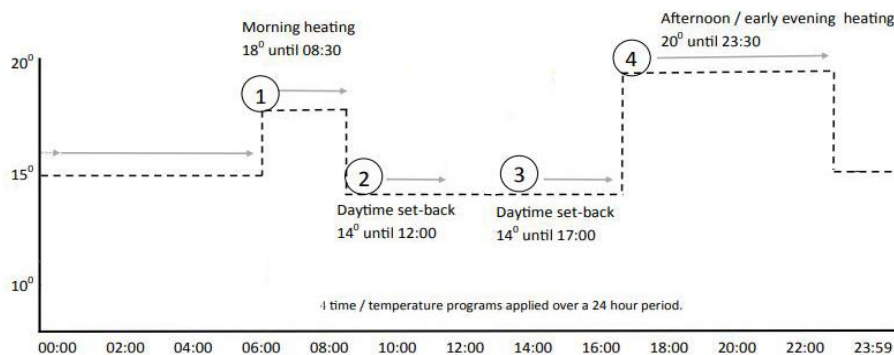

- 5) The programmed time / temperature setting will be restored with the next program entry in the memory.

- 6) Once finish setting up the programming mode, the thermostat will work under programming mode ON even if the thermostat is turned off. The heating device will be switched ON or OFF according to the programming setting.
11. The thermostat will automatically turn off the heating device if a sudden drop in temperature in the room is detected.
  12. Press FAV, set temperature will convert to favorite temperature, and it will convert again to week target temperature at the time when TIMER ON start to work.
  13. The symbol  means heating, it only displays when room temperature is 0.5°C (or more) lower than set temperature.
  14. The backlight will be ON when press any button in the state of power-on.

#### **NOTES**

1. All settings need to be re-set after battery replacement.
2. Alkaline battery is recommended. If ALL the buttons on the remote-controller are not working, try replacing the batteries.
3. Please do change the batteries with new ones once the screen battery symbol gets flashing, or else it may result in halted/stuck/not working.
4. Check if set temperature higher enough than room temperature first if the heater can not be turned on by remote-controller.
5. If users want the weekly timer and temperature work, make sure the TIMER function has been switched to ON by long press MODE setting; If users don't want it work, switch the TIMER to OFF.
6. Do not cover or touch the temperature sensor which is at the top of the remote-controller.
7. Do not put the remote-controller in a open normal room environment rather not inside a drawer/pocket or under pillow/quilt etc.
8. Please do take out the batteries from the remote-controller if long time no use.

### **C: Instruction for Control and Operation Way C**

#### **I . Product Description**

18

Internal WIFI thermostat are normally built in H4 series panel heaters, controlled by mobile phone through internet, function includes.

- WIFI remote control
- remote control
- temperature adjust
- weekly programme on/off and temperature setting
- count down power off
- share to other users

It works with a remote-controller which acquires room temperature and transmit signal to the heater receiver. This remote-controller has a LCD screen which can display current room temperature.

## **II . Technical Data of Internal Receiver**

1. Power Supply: AC220-240V
2. Wireless standard: IEEE802.11b/g/n
3. Frequency range: 2.412~2.484GHz
4. Security mechanism: WEP/WPA-PSK/WPA2-PSK
5. Encryption type: WEP/TKIP/AES
6. Standby power consumption: <0.8W
7. Working environment: temperature -5 ~ 50 ° C; humidity 10% -95%.

## **III. Technical Data of remote-controller**

1. Power supply: DC3V (2\*1.5V AAA batteries, not included)
2. Power consumption: 3V 0.1mA
3. Temperature setting range:0°C~45°C
4. Temperature display range: 0°C~50°C
5. Maximum work distance: <8 meters
6. Dimension: 140mm×40mm×18mm
7. Weight: 40g

## **IV. Function of remote-controller**

1. Built in receiver and remote-controller constitute the temperature control system;
2. The remote-controller is powered by 2pcs of 1.5V AAA battery. Please change with new batteries if the battery symbol gets flashing, or else the remote will not be able to control the heaters.
3. The remote-controller acquires the room temperature through the sensor on the top, and send real-time temperature data to receiver.
4. The screen can display the room temperature, setting temperature, child lock, battery level etc.
5. The remote-controller has the functions of switching heater on/off, setting temperature, temperature conversion, child lock etc.
6. When the screen of the remote-controller is off, it only means that the heater is off, and it



does not mean that the remote-controller has stopped working. It is still detecting real-time temperature data and sending the real-time temperature data to the receiver every 60s for logical control (the remote-controller will send the collected temperature data whether it is on or off).

7. One remote-controller can be paired with several heaters, users can pair them one by one or at same time together, both ways are workable.

#### V . Instructions of remote-controller operation

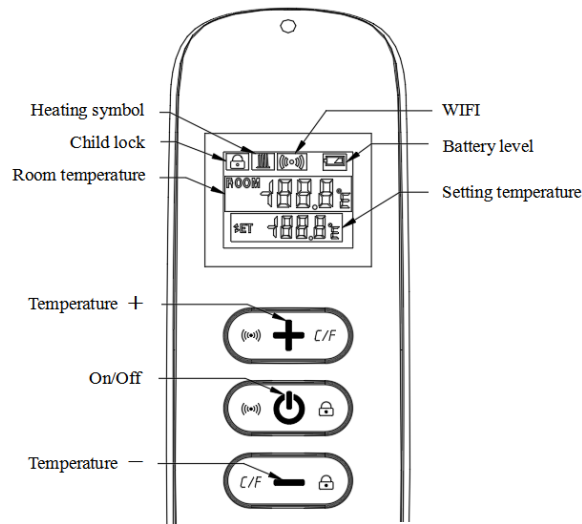

1. Power on the heater , and then press " " and "+" at the same time within five minutes to start pairing , the WIFI symbol flashes three times and sends out the paring code to indicate that paring is taking place, there will be **one beep sound from heater** after success.  
*Note:1.Please turn off the heaters that you do not want to be paired before pairing .*

*2.If the remote control needs to be replaced, please power on the heater again, and then complete the pairing within five minutes. If the pairing is not finished within five minutes, the pairing mode will be off and you will need to repeat the above steps to pair again.*

2. Press " to turn on the heater, and press again to turn off the heater.
3. Press the "+" key to increase the set temperature by 1°C, press the "-" key to decrease the set temperature by 1°C, and hold the "+" key or the "-" key for 3 seconds to increase or decrease the set temperature continuously.
4. Press the "+" and "-" key at the same time to switch the temperature unit between °C and °F.
5. Press the " key and the "-" key at the same time for 3 seconds to open the child lock mode, do so again to close.
6. SET means the target temperature. This is heating symbol.
  - 1) If the SET temperature is lower than the ROOM temperature, the heating symbol is not displayed.
  - 2) If the SET temperature is higher than the ROOM temperature, the heating symbol is displayed.
  - 3) When the room is heated to the SET temperature, then the remote control will stop displaying the heating symbol.

4) Every time you press the button, the screen background will light up, and it will be off if no operation within 5 seconds.

#### **VI. Instructions of WIFI Connection**

1. Before pairing, please make sure your mobile phone connects to your 2.4ghz WIFI signal invariably.
2. Scan and install below Smart Life APP, and Register an account.

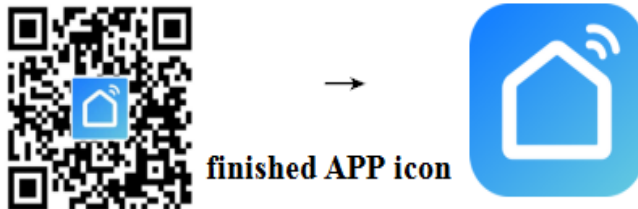

3. Power on the heater and it will beep automatically. Long press the "  " and "+" button of the remote control to pair it with the heater. Long press the button of the remote control for 6 seconds until the indicator of the heater flashes, now the heater is ready for Wi-Fi setting.

*NOTE: same operation is necessary when WiFi hotspot changed, WiFi password changed, or cell phone changed..*

Indicator light with red and blue



**Red color means online**

**Blue color means heater powering on**

4. Click Smart Life App to enter main interface, Select room name and click "Add Device" or the upper right corner "  " icon. A pop-up window appears as below picture.

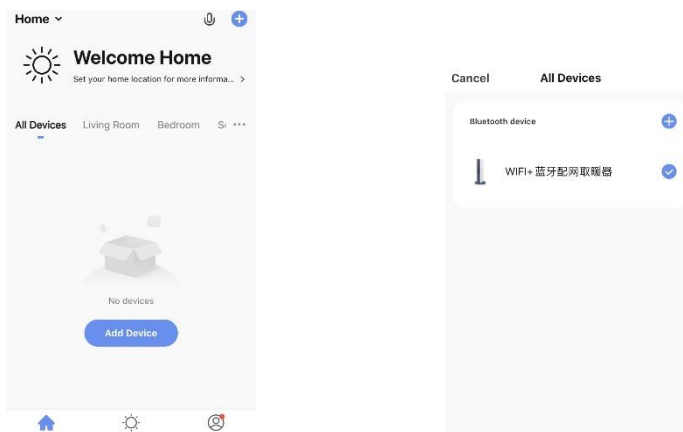



5. Click “Go to add”. In next page click“O,+”to add a bluetooth device, and a Enter Wi-Fi Password dialog will pop-up as following.

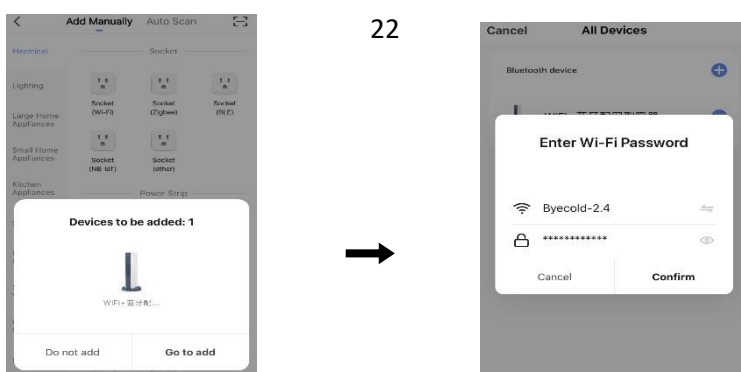

6. Enter Wi-Fi password, click“Confirm”, It will automatically enter the next step for WIFI connection. The device will be added successfully after waiting for 20-30 seconds. And meantime the red indicator at the front corner of heater lights up. You can name this device, e.g. “Infrared panel heater”.

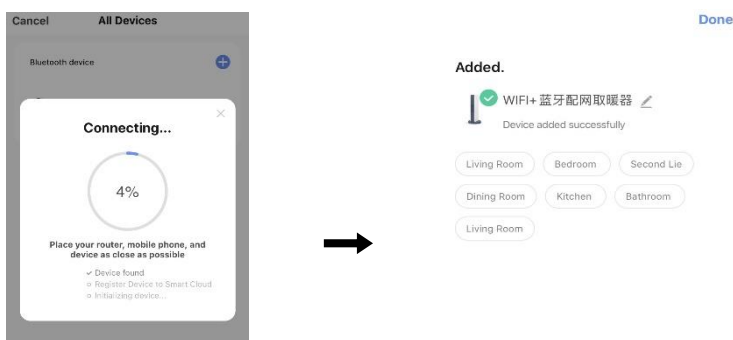

*Note: If the connection is timed out in Step 6, please Repeat Step 3-6.*

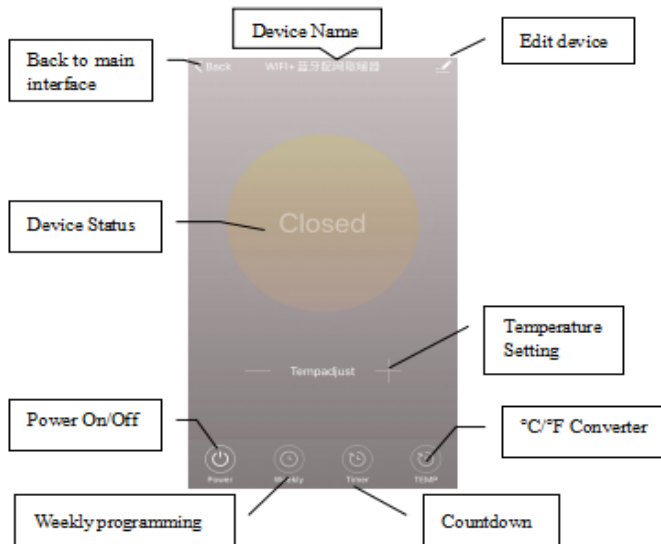



## VII. Operation Instructions

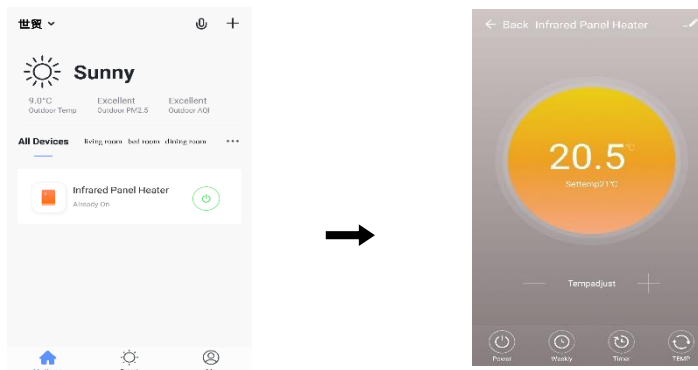

23

1. Main view of the Smart Life APP after heater connected successfully as below.



2. Click the green  turn on/off the power supply of the heater, blue indicator on heater panel lighting up means the heater has been powered on.
3. Click device name "infrared panel heater" to enter the interface of the device.
4.  means turning on/off the power supply of the heater, setting temperature should be also at least 0.5 °C higher than room temperature if you want the heater to be powered on.
5.  means weekly programming mode. Under weekly mode, users can program the heater to change the operation and desired temperature throughout the week. ON and OFF timing is separate, you need to add individually. Don't forget to turn ON the weekly button to Green after programming..

**Note:** weekly will still work as per setting even under APP powering off state.

6.  countdown function for setting to power off the heater.  
**Note:** APP powering off will cause timer setting canceled.
7.  means convert temperature display between °F and °C  
**Note:** Weekly, Timer and TEMP these three functions can be edited only under power on mode!
8.  means other editing of the heater, description as below.
  - 1) Device name: edit the thermostat name.
  - 2) Device information: to check the virtual ID etc device information.
  - 3) Share device: you can share the control of this thermostat to other mobile numbers/email addresses if they have been registered in “Smart Life” APP.
  - 4) Create Group: you can group different thermostats to control together.
  - 5) FAQ & Feedback: to report any problems to the APP supplier.
  - 6) Add to the home interface: you can turn on the heater directly on the home interface.
  - 7) Check Device network: check the wifi connection status of device.
  - 8) Check Update: Get latest firmware version.
  - 9) Remove Device: remove thermostat from your APP.

#### **VIII. Important note**

1. The heater only support 2.4GHz network.
2. Red light means the heater is online, blue light means the heater is powering on.
3. If long press Wi-Fi reset button 5-10s or repeat powering on/off the heater 4 times by plug, internal WiFi connecting information will be cleared, you need to pair WiFi again.
4. Thermostat disable switch on means disabling thermostat.
5. WiFi or network disconnected will cause heater offline and heater powering off.
6. The blue LED indicator may not light up at the first time when you finished the WIFI connecting, you need to wait for a couple of seconds due to network searching and connecting.
7. Alkaline battery is recommended for the remote control. Please remove the battery if long time no use.
8. If the remote can not turn on the heater, please check if the setting temperature is not high above the room temperature.
9. Put the remote-controller at most 8 meters from the heater.  
Do not mount the remote-controller close to any cold or heat source;  
  
Do not cover the remote-controller;  
  
Do not put it in an open normal room environment rather not inside a drawer/pocket etc, or under pillow/quilt etc.
10. Do not use heaters in wet or running water environment.
11. Please pull out the heater power supply from your socket if long time no use.
12. Both the remote-controller and App can turn on/off the heater and set the temperature. The remote-controller setting can be linked to the App, but the App setting cannot be linked to the remote-controller.
13. If the connection between remote and the built in receiver breaks and the temperature

data can't be received for 5 minutes, the APP will display --., and the heater will stop heating, meanwhile, the mobile will get a warning message. If the connection is done again, the APP will display real room temperature.

14. If the remote-controller is disconnected, please bring the remote-controller close to the heater(less than 3 meters) and repair.
15. If the remote-controller is always disconnected at one location, move it somewhere else.